

木で造る  
木と暮らす  
木と生きる

(木構造システム)  
MKSの施工写真

多様化、大型化する木造建築を可能にする  
MKSの最新の工法群

01. 拡張樹脂アンカー工法<sup>®</sup>
  02. ウッドファスナー工法<sup>®</sup>
  03. ラーメン耐力壁「EH450～EH1000」
- 木造トラスシステム「MTトラス」



木と木を繋ぎ、人と人を結ぶ  
「木造建築の新技术」

木造建築の新しい時代がここにあります。

非住宅木造の**構造設計**から**プレカット**まで、  
木構造システムにお任せください！

——— 当社は全国対応が可能です！ ———

- ・ 地域産材の杉や桧の「無垢材」で設計（集成材も可能）
- ・ 木材は供給可能な断面や長さ、樹種に合わせて設計
- ・ 地元業者による施工
- ・ 継手金物に製作金物は使用せず、**ローコストかつ迅速な計画**

※木材の継手金物は木材表面に表れません



木材・金物  
コストダウン

スパンを  
飛ばす

金物が見えない

特殊  
形状

■事業内容■

- 構造設計（木造の構造設計業務・構造提案業務）
- 資材販売（構造部材のプレカット及び、トラスや資材等の販売・木構造工事）
- 技術開発（MKSの各種工法等の技術支援、新技术の開発）

お問い合わせはこちらまで

e-mail アドレス

info@mokukouzou.com



・本社・

大分県日田市大字東有田 1178-13  
TEL : 0973-24-3004  
FAX : 0973-24-3042

・東京営業所・

東京都中央区日本橋二丁目1番3号  
アーバンネット日本橋二丁目ビル 10階  
TEL : 03-4405-0097



木構造システム(株)

検索

https://www.mokukouzou.com/



木構造システム(株)の  
Youtubeチャンネルはこちら



学校施設  
学校舎・体育館・武道場など

園舎  
こども園・保育園など

施設  
多目的・医療・文化  
福祉・商業など

倉庫・工場他  
加工場・畜舎など

事務所・店舗など

道の駅他  
売り場・上屋など

私たちは非住宅木造建築のパイオニアです。

弊社は、長年の技術の蓄積により新工法を考案し、弊社テーマ「人と環境と共生」にふさわしい建築構造を提案いたします。

木造建築は、人に優しく調和してくれますが、規模や造形に期待を持ちすぎると、重

力や地震力に阻まれてなかなか思うようにはいきません。

これを大きく前進して解決していきたいと思ひ、「拡張

樹脂アンカー工法」「ウッド

ファスナー工法」「ラーメン耐力壁」「EH450」EH1000」を開発しました。

クライアントの皆様にも満足いくように、木造建築を考えて提案をしていきたいと思います。

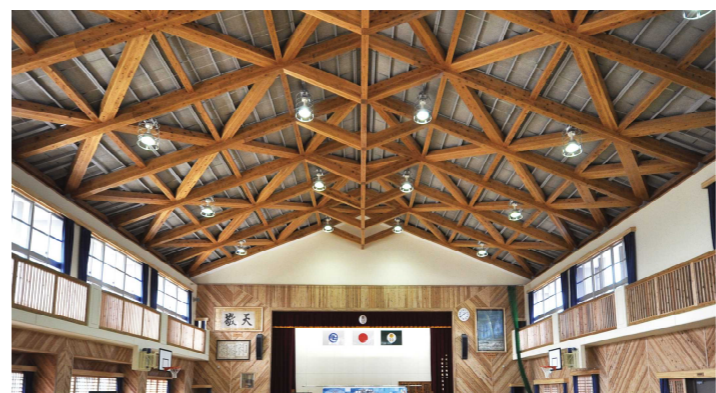



<https://www.mokukouzou.com/>

 **YouTube**

木構造システム(株)の  
Youtubeチャンネルはこちら 

[Connector]

特注金物  
いら  
ず  
ローコスト

[Method]

工法開発  
金物  
が見えない

[Local]

地産地消  
県産材利用

[Structure] 非住宅木造

構造設計

木構造システム株式会社

[Timber]

流通材

で経済設計

■事業内容■

構造設計 (木造の構造設計業務・構造提案業務) / 資材販売 (構造部材のプレカット及び、トラスや資材等の販売・木構造工事) / 技術開発 (MKSの各種工法等の技術支援、新技術の開発)



## 各種工法案内・MKSの施工写真

国際特許取得(拡張樹脂アンカー工法)	.....	5
MKSの最新の工法群	.....	5
01. 拡張樹脂アンカー工法 <sup>®</sup>	.....	6
02. ウッドファスナー工法 <sup>®</sup>	.....	12
03. ラーメン耐力壁「EH450～EH1000」	.....	14
木造トラスシステム「MTトラス」	.....	18
木軸プレカット資材加工の流れ	.....	19
MKSの施工写真	.....	20
・ 学校施設	.....	22
・ 園舎	.....	53
・ 施設	.....	68
・ 倉庫・工場他	.....	85
・ 事務所・店舗など	.....	96
・ 道の駅他	.....	109
索引	.....	116

**木造建築** の新しい時代がここにあります。

・お問い合わせはこちらまで

e-mail アドレス  
**info@mokukouzou.com**



<https://mokukouzou.com>

木構造システム(株)



## 多様化、大型化する木造建築を可能にする **MKSの最新の工法群**

### 拡張樹脂アンカー工法<sup>®</sup>

M16～M22のボルト破断耐力を有します

無垢材や集成材を用いて、金物がない組み木造りのようなデザイン建築や、体育館の様な大スパン建築を可能とする次世代の接合部技術です。

★『拡張樹脂アンカー工法』は21カ国の国際特許を取得しています。

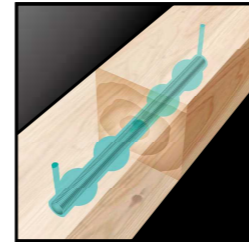

MKSの工法



### ウッドファスナー工法<sup>®</sup>

平面交差ピン打ちにて、鉄板不要！簡単施工！

一般的には仕口に設けたスリットに、U字やT字型の鋼板を滑り込ませて材の側面よりドリフトピンを打ち込みますが、ウッドファスナー工法は、ドリフトピンを斜めに打ち込むことで鋼板を省略した弊社独自の鋼板不要のドリフトピン工法です。主に拡張樹脂アンカー工法と併用する前提の補助的な工法です。

★住宅・建築関連専門展示会「Japan Home Show & Building Show 2024」にて『mirai no tane賞』受賞。

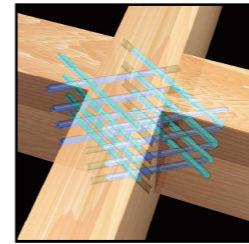

MKSの工法

### ラーメン耐力壁「EH450～EH1000」

木造の開放的な空間を演出する新しい耐力壁(EH450＝壁量15.7倍相当)

拡張樹脂アンカーを用いて柱脚を曲げ接合、柱頭をピン接合として梁に曲げ戻しが掛からないようにした高耐力な壁柱型の耐力壁です。

門型ラーメン構造ではありませんので、狭小住宅よりも店舗など低層で開口を広く取りたい場合に適しています。

ベースプレート式ですので、現場作業はナット締めのみで省力化が図れます。

※本製品の使用には構造計算が必要です。

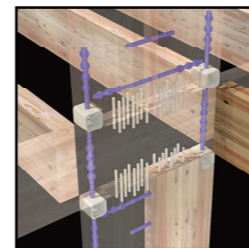

MKSの工法



拡張樹脂アンカー工法

## 21カ国の国際特許を取得しました！

当社は、『拡張樹脂アンカー工法』で、日本、アメリカ、カナダ、韓国、\*ヨーロッパ諸国を入れた合計 21 カ国の国際特許を取得しております。(2024年現在)

日本 (JPN)



アメリカ (USA)

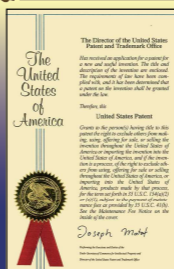

カナダ (CAN)



韓国 (KOR)



\*ヨーロッパ (EU)



※ヨーロッパ諸国 (欧州統一国 (イギリスを除く 27 各国) の内の 17 各国) …オーストリア、ベルギー、ブルガリア、デンマーク、エストニア、フィンランド、フランス、ドイツ、イタリア、ラトビア、リトアニア、ルクセンブルグ、マルタ、オランダ、ポルトガル、スロベニア、スウェーデンの計 17 カ国の特許取得。

# ■ 拡張樹脂アンカー工法<sup>®</sup> ■

## 拡張樹脂アンカー工法の特徴

- 01 内蔵された節アンカーなので、軟らかい杉材でも短い挿入長(150mm)でボルトの金属降伏を生じさせる。
- 02 自由な形状のトラス等の構成が容易。
- 03 拡張樹脂アンカーは、木材繊維直行方向の引張耐力と圧縮耐力は同等なので、へこみ耐力を考慮する必要が無く設計が容易。
- 04 接合部のクリープはないので、トラスを構成してもクリープ量2倍。
- 05 内蔵アンカーなので、塩害・結露・腐食に強い。
- 06 意匠性に優れ、地産地消・省エネに優れている。
- 07 単純な継手なので、要求精度が低く、手加工でも容易に施工できる。
- 08 製作金物が無く、継手の部品数が少ないので安く施工性が良い。
- 09 研修を受けることにより、誰でも設計・施工が可能。
- 10 本工法と組み合わせることで、新たな工法の開発をすることが出来る。

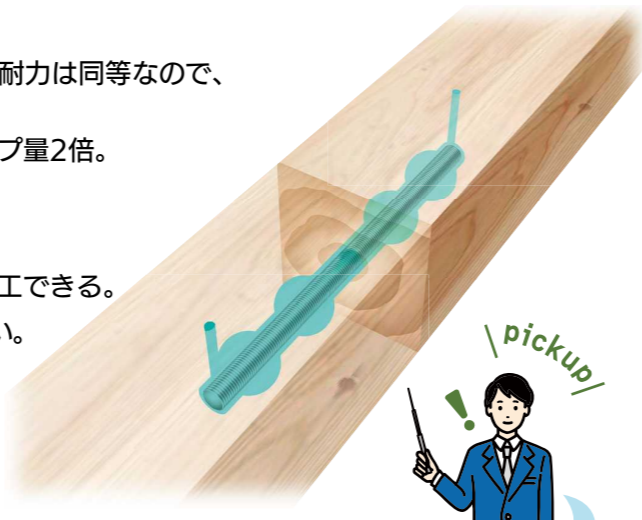

海岸沿いにある長崎鼻ビーチ BBQ 上屋 (写真左)  
鹿本町バイオマスセンター堆肥舎 内観 (写真右)

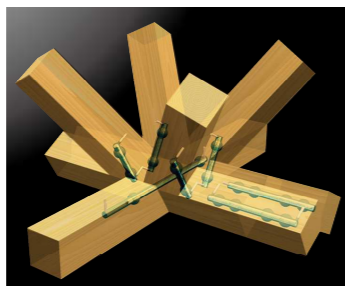

木材内部に埋め込みのエポキシ樹脂と金属ボルトは、湿度や塩害に強い。

在来金物は屋内使用を前提したものが多く、常時湿潤状態では錆びる可能性があります。特に海辺の施設や畜舎などでは塩害や硝酸により、耐候性のある金物であっても経年劣化による錆は生じます。

拡張樹脂アンカーの場合は金属のボルトは、木材内部でかつエポキシ樹脂に包まれているので、外気と触れず錆が生じません。

また、充填剤のエポキシ樹脂は化学的に安定した物質ですので、湿度や紫外線にも強く木材より早く腐朽することはありません。



日本の柔らかい木材であっても強靱に、そして自由な方向へ接合が可能です。

### 高い剛性と強度の「球体拡張の可能性」



通常、在来金物による接合具は木材の表面に取り付けます。木材は乾燥することで痩せてきますので、これに接合具が追従できず、締め直しなどの補正作業をしないと、隙間が生じてガタツキやトラス等のたわみの原因となります。

また、木材表面にビス留めする場合は、15%以下の乾燥木材でなければ、乾燥収縮による表面割れの影響を受ける可能性があります。

しかし、弊社の拡張樹脂アンカーは木材内部で接合している為、乾燥収縮による影響を受けません。

また、球体状にエポキシ樹脂が充填されていることで内部すべりなく、化学的に安定しており長期間高い剛性と強度を維持します。

これにより、経年劣化でたわみやすかった木造トラスの問題を解決し、大スパン建築を可能にします。



14mの武道場をキングポストトラスで飛ばした構造です。大分県産：杉無垢材使用

## 解説

### 引張試験後の断面切断写真について

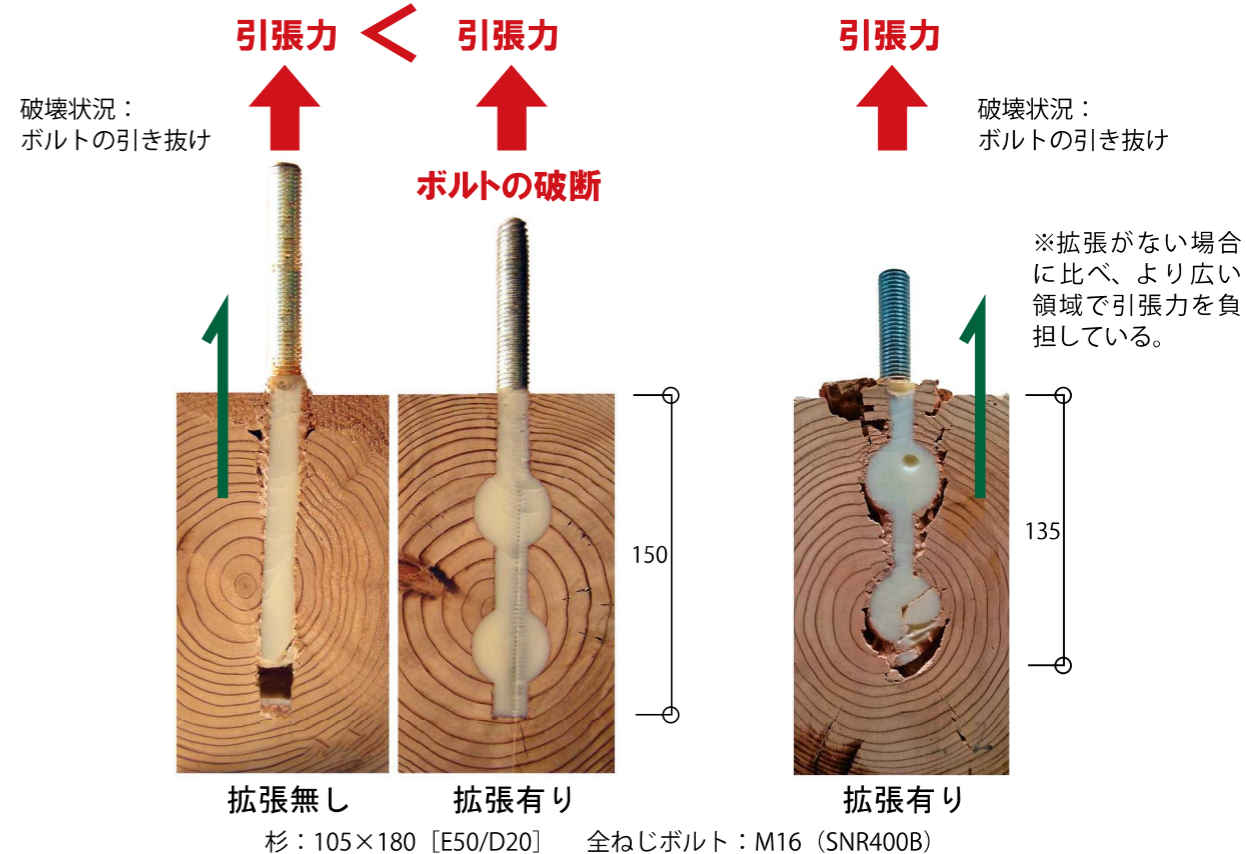

拡張無し 拡張有り 拡張有り

杉：105×180 [E50/D20] 全ねじボルト：M16 (SNR400B)

### M16～M22のボルト破断耐力を有します

拡張樹脂アンカー工法は従来よりも短い挿入長(150mm)で、木材よりも金属を先に降伏させる金属降伏型接合を可能とします。

木材のばらつきに悩ませる事なく、全国の地域産材で均質な接合耐力を提供します。

## 比較

### 木材の継手工法について(断面図)

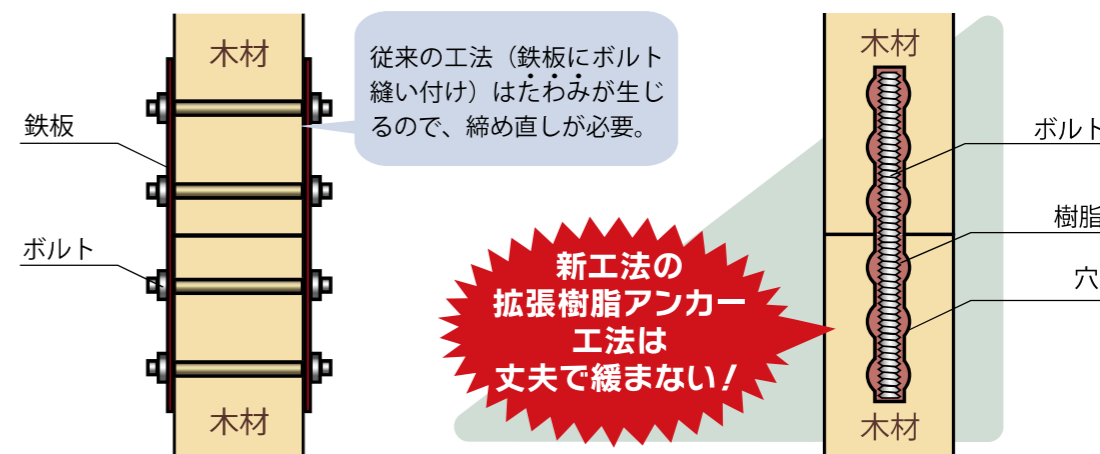

従来の工法(鉄板にボルト縫い付け)はたわみが生じるので、締め直しが必要。

新工法の拡張樹脂アンカー工法は丈夫で緩まない!

↓なぜなら↓

### 拡張による節効果で安心耐力!

木材の内部変形を拘束  
木材の油分による接着力低下の心配なし

拡張ピッチを有効な間隔で設計することにより、節耐力にて高耐力を生じます。

また、木材の経年伸縮による接着力経年劣化が想定されますが、節が有ることで安心です。

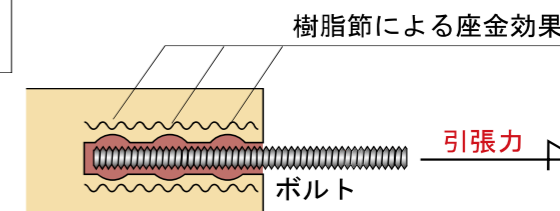

丈夫で緩まない!



# 拡張樹脂アンカー工法の継手施工の手順

継手の仕組み・イメージは以下の流れで作業します。

## 1. 下穴加工

はじめに、木材の継手が必要な部分に下穴加工します。

弊社のプレカット加工機を使い、事前に下穴加工する

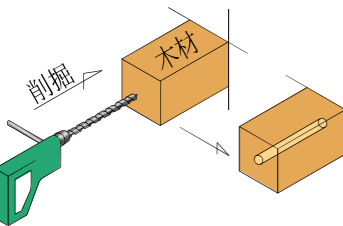

プレカット加工機では難しい部分などは手動で下穴加工する

## 3. 継手

下穴に全ネジボルトを差し込み木材を継ぎます。

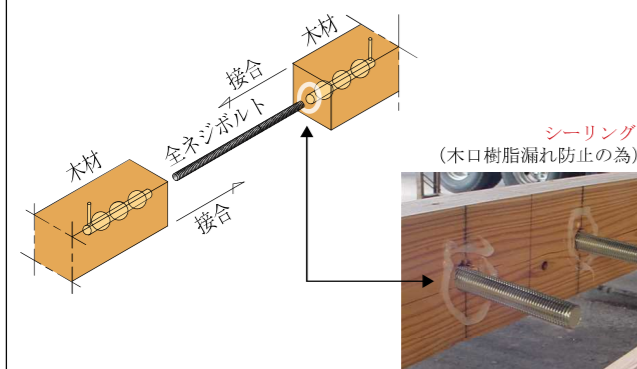

シーリング (木口樹脂漏れ防止の為)



## 2. 拡張加工

下穴に拡張加工を行います。

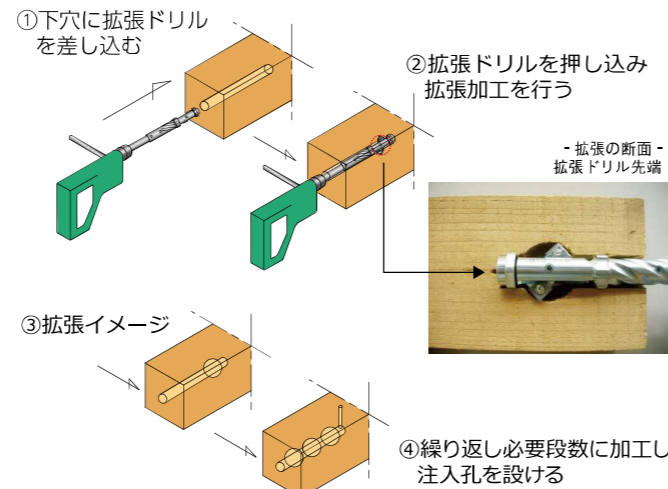

## 4. 樹脂注入・完成

注入孔より樹脂を注入し、注入後に木栓を打ちます。

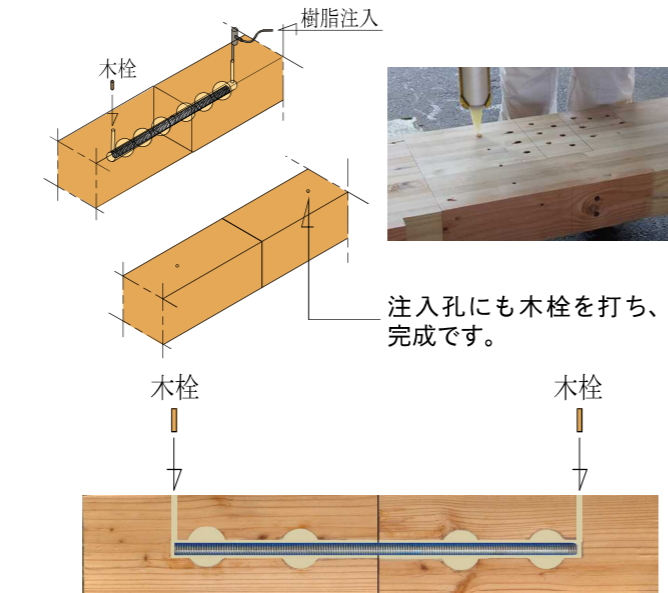

※養生期間の目安：夏場は約1~2日、冬場は約2~5日程で樹脂が硬化します。

※当社の拡張ドリル使用方法と、木材への樹脂注入については、講習後に現場で組立作業が可能です。

※(一財)日本建築センターでの評定を頂いています。

## 【拡張樹脂アンカー工法】 評定書 (工法等)

※耐力書一部抜粋

梁せい	ボルト径	挿入長	本数	短期引張耐力	短期せん断耐力
120以上	M20	270mm	1本	57.5kN	8.8kN
180以上	M20	270mm	2本	115.0kN	17.6kN
360以上	M20	270mm	4本	230.0kN	35.2kN

評定書 (工法等)

B C J 評定-LW0065-01

申請者 本構造システム株式会社 代表取締役 矢野 勇 様  
大分県日田市藤原町1118-13

件名 拡張樹脂アンカー工法 継手・仕口の接合部耐力Ver2

令和4年9月9日付で評定の申し込みがあった上記の件について、下記のとおり、評定申請事項に係る技術的基準に適合しているものと評定します。  
なお、本評定書の有効期間は、本評定日より令和9年9月8日までとします。

令和4年9月9日

一財 日本建築センター  
The Building Center of Japan  
理事長 橋本 公博

記

- 評定申請事項  
本件の対象建築物は、地上3階建て以下(軒の高さ:12.5m以下、建築物の高さ:31.0m以下、延べ面積:3000㎡以下)の木造建築物であり、その構造形式は構造用集成材及び構造用集成材の継手及び仕口に挿入孔を設けて鋼棒を挿入し、接着剤で硬化させた接合部(以下「拡張樹脂アンカー工法」という。)を用いた木造軸組構造(建築基準法施行令(以下「令」という。)第3章第3節)である。  
本件は、建築物の継手及び仕口に拡張樹脂アンカー工法を用いた接合部の構造性能及び当該工法を用いた建築物の構造設計方法に関する評定である。拡張樹脂アンカー工法を用いた接合部の構造性能とは、長期及び短期における引張、圧縮及びせん断に対する許容耐力をいう。なお、地震、風速、揺動応答等については評定対象外とし、別途適切な構造耐力上安全であることを確認することとしている。
- 区分  
新築
- 評定をした工法等の内容  
別紙1及び別紙2のとおり
- 評定の内容  
(1)方法  
本評定は、木質構造評定委員会(委員長:安村基)において、申請者から提出された資料に基づき審査を行ったものである。  
(2)内容  
構造設計方法について妥当であることを確認した。

1 / 13

## 金属降伏型の試験データ1 (繊維と平行方向)

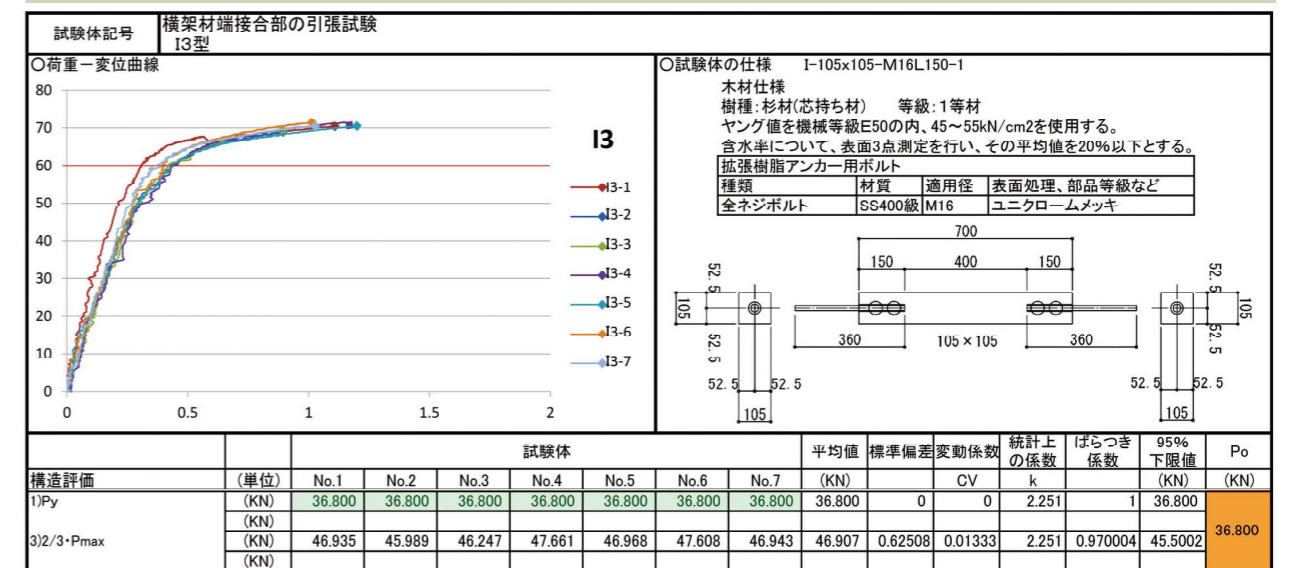

## 金属降伏型の試験データ2 (繊維と直交方向)

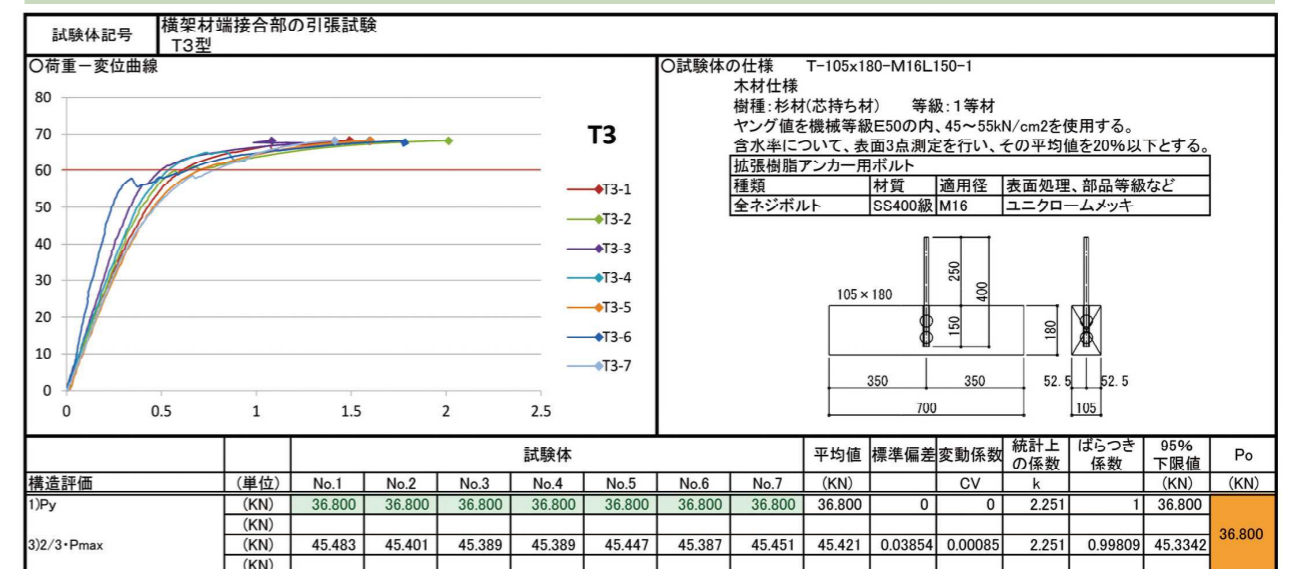



## 拡張樹脂アンカー工法による 継手例

拡張樹脂アンカー工法は強靱かつシンプルな継手です。  
木材は加工が容易な為、組み合わせで様々な継手形状  
が実現出来ます。

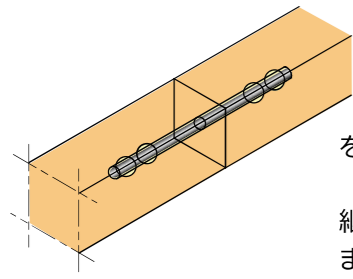

直継

木材の木口同士  
をつなげます。  
4mの短い材でも  
継いで長材に出来  
ます。

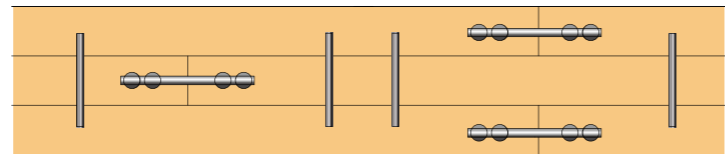

組立梁

ジベルボルト樹脂充填

ラーメン構造

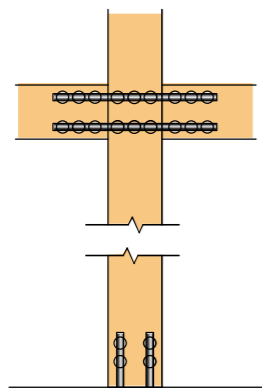
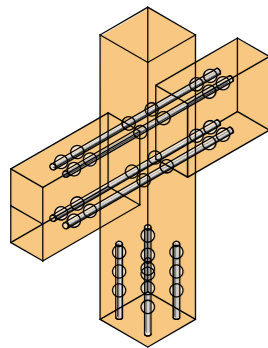

梁仕口

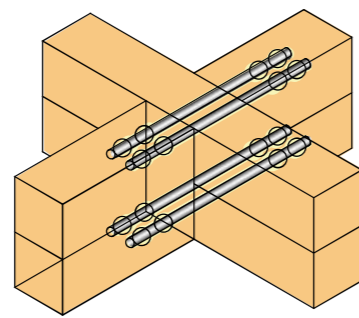

格子梁

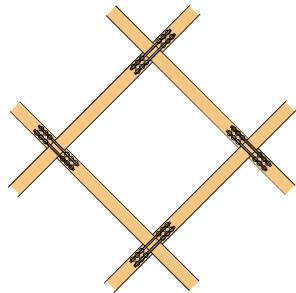

トラス梁

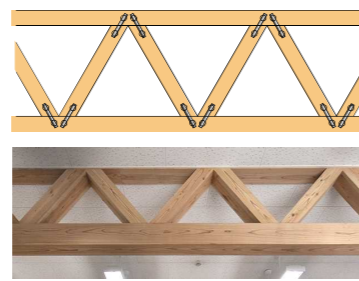

ラチスシェル

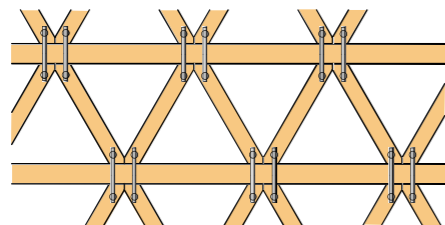
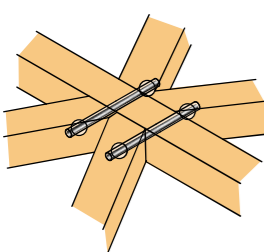

某学校の屋内運動場:木造平屋・軸組まで木造  
20×32mスパン ラチスシェル屋根



## 拡張樹脂アンカー工法による 構造例

一組立材一

木材を無垢材のまま編成することで下記の様な組立  
材が製作可能です。

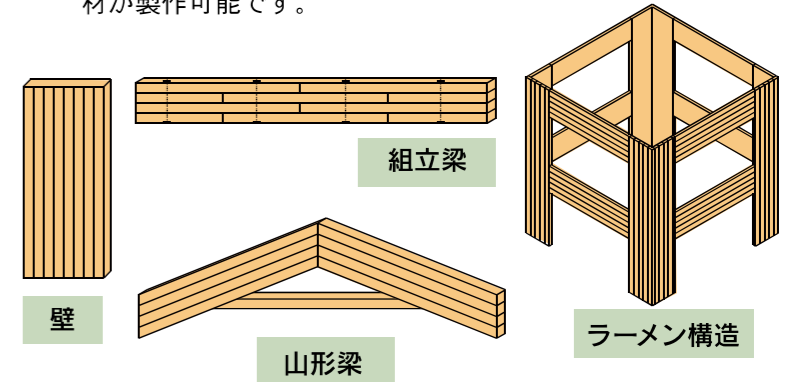

### ・ラチスシェルの組み方の例

拡張樹脂アンカー工法は、樹脂を充填して  
継手を固めることが出来る為、工場にて先組  
が可能です。

ラチスシェル工法はその代表的なもので、  
同一部材を繰り返して作ることが出来、下記の  
様にユニット化が可能です。  
ユニット化し現場継ぎ作業を最小限に抑える  
ことで、省力化を図ることが出来ます。

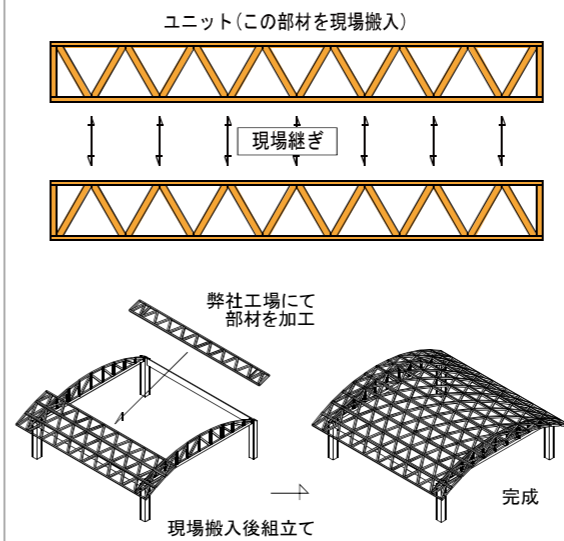

### ラチスシェルの仕口部分のディテールと写真

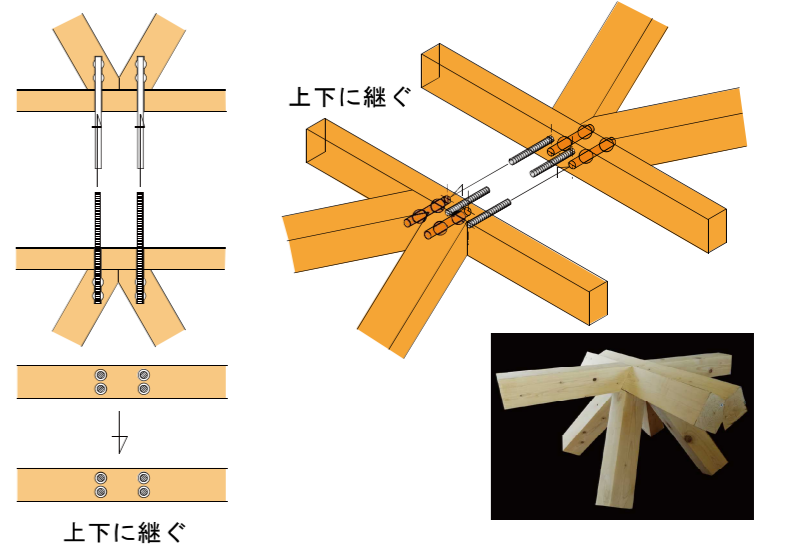

### ・木組の例 (※大規模建築の例です)

例に限らず、自由な発想、木組みが実現出来ます。

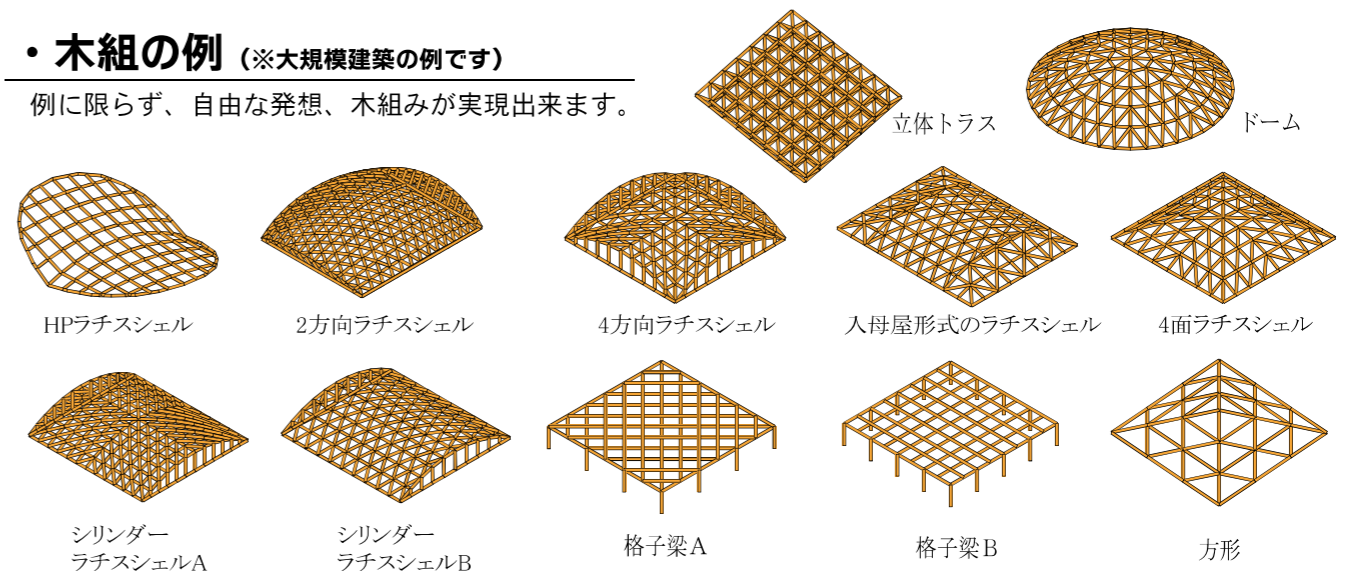

# ■ ウッドファスナー工法<sup>®</sup> ■

## ■ ウッドファスナー工法の特徴

01 集成材のみでなく、杉無垢材の試験報告書も取得しており、幅広い材料に利用可能。

02 接合部による断面欠損が小さく、材せいを最小限に出来るためコストが抑えられる。

03 収まりのパリエーションが多く、接合部が見えないため意匠性に優れる。

04 単純な接合のため研修等を必要とせず、誰でも施工できる。

05 製作金物がなく、断面に合わせて本数を増やすだけなので施工性が良い。

06 接合部が露出しないため塩害、結露・腐食に優れる。

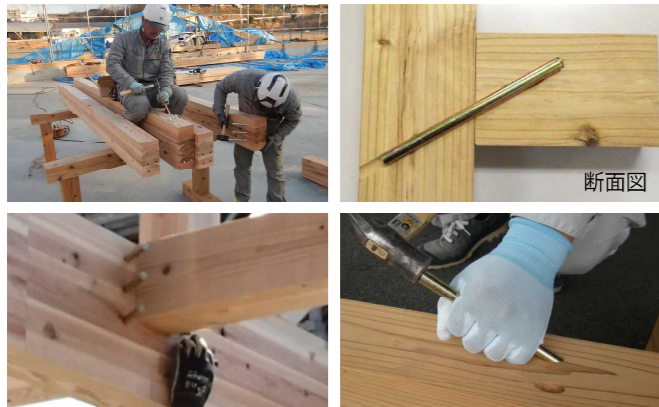
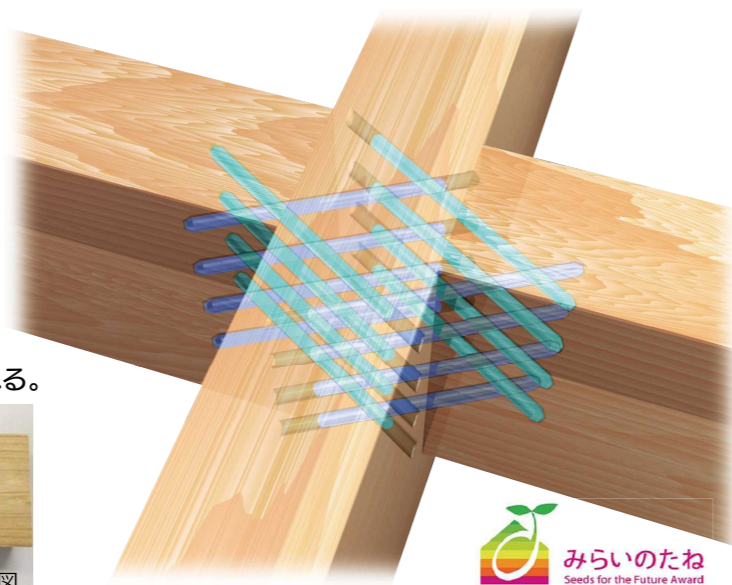

接合金物を打ち込むだけなので、誰でも簡単に施工可能です！

## シンプルな継手で他工法等とも組合せやすく、部分的な利用も可能な工法。

### 平面交差ピン打ちにて鉄板不要、簡単施工

任意の角度での取り付けが可能であり、接合金物がピン又はラグスクリューとシンプルな継手なので、施工も特殊性が一切ありません。

意匠性、施工性、耐力、コストと他の金物工法に比べてもメリットの多い工法です。

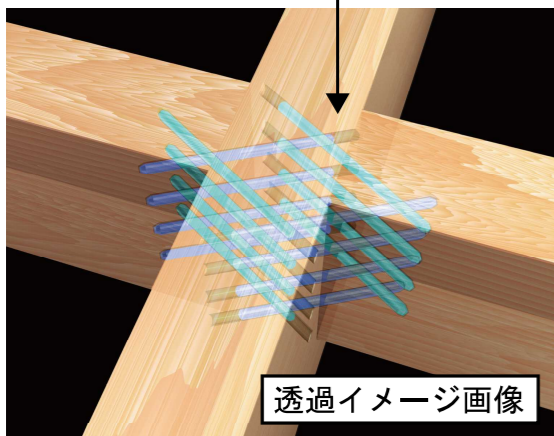

工場や倉庫等の、小屋繋ぎ梁にもウッドファスナー工法は使用可能。



弊社プレカット加工場 木造平屋 972㎡ トラス屋根 スパン18m

## 構造 露出金物、特注金物なし！ 拡張樹脂アンカー工法と併用で構造コストを抑制。

### ・露出金物なし

ドリフトピンの打ち込み穴が受け材側にありますので、掛けている梁の仕口には加工穴がありません。

仕口側は拡張樹脂アンカー工法と同じ見た目になります。

また、角度もある程度の自由度があります。

### ・特注金物なし

木材の加工精度とドリフトピンの挿入長が確保出来れば、ある程度の角度に対応できます。

使用する金物が既製のドリフトピンのみですので、特注金物などはありません。

木材を取り付け角度に応じてぶつ切りにして、下穴をドリル加工するだけです。任意加工機との相性が良く、施工速度、費用共に拡張樹脂アンカー工法より安価です。

主に拡張樹脂アンカー工法と併用することで構造コストを抑えます。

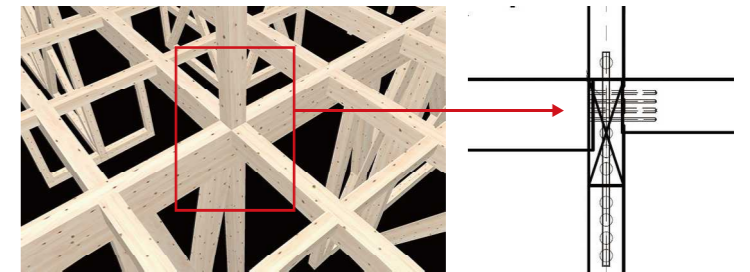
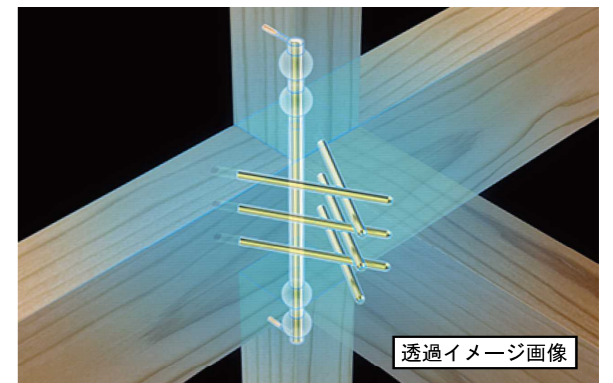

※(一財)建材試験センターでの評価を頂いています。

【ウッドファスナー工法】  
品質性能試験報告書

品質性能試験報告書	
試験名称	本造建築用接合金物を使用した接合部のせん断試験
依頼者	会社名: 木構造システム株式会社 所在地: 大分県日田市東有田1178-13
試験体(依頼者提出資料)	1. 接合金物 名称: 本造建築用接合金物 商品名: 4-径13L105X(ウッドファスナー工法) 用途: 横架材-横架材接合部に使用する金物 寸法: φ13丸鋼、横架材への有効挿入長105mm(材質: SS400) 2. 使用軸組 横架材(加力梁)側: 樹種: すぎ、寸法: 105×180mm 横架材(支持梁)側: 樹種: すぎ、寸法: 105×180mm 3. 試験体数: 7体(うち1体は予備試験体)
試験方法	参照: 図-1(試験体の形状・寸法)
試験結果	短期基準せん断耐力(P <sub>0.5</sub> ): 12.7kN 耐力算定基礎資料: 表-1 荷重-変位曲線: 図-2及び図-3 破壊状況: 写真-2~写真-7
試験期間	平成28年11月8日及び9日
担当者	試験部長: 山 邊 信 彦 早 崎 洋 一(主査) 森 田 洋 介
試験場所	西日本試験所 山口県山小野田市大字山川 Ⅱ 0838-72-1223

梁巾105以上		
梁せい	本数	短期せん断耐力
105以上	2本	10.6kN
180以上	4本	12.7kN
420以上	12本	58.4kN

※ハウスプラス確認検査(株)での評価を頂いています。

【ウッドファスナー工法】  
評価書

評価書	
依頼者	木構造システム株式会社 代表取締役: 矢野 勇 輝
評価日	平成29年12月16日付で申請を承認した下記の構造方法について、別紙評価報告書に基づき構造耐力上支障ないものと判断し、評価する。 平成30年3月27日
評価機関	ハウスプラス確認検査株式会社 代表取締役社長: 柳澤 龍 彦
1. 構造方法の名称	「WFP13L105X」/横架材断面寸法: 材幅105mm及び120mm×材高240mm以上450mm以下/接合員「せん断ピン」公称径φ13mm、L=215mm SS400/接合方法(仕口): 支持面側より横架材材口へ、6本の場合は横架材材高240mm以上、8本の場合は横架材材高300mm以上、10本の場合は横架材材高360mm以上及び12本の場合は横架材材高420mm以上/大梁材側材口に対して60°方向斜め水平打ち/千鳥配置(軸間距離φ30mm及び水平間隔φ50mm)/軸組工法の横架材側部(梁-梁型)の接合方法
2. 評価事項	(1) 「1. 構造方法の名称」に示す接合方法(以下、接合方法と称す)の「短期許容接合耐力(せん断)」及び「せん断耐力」 (2) 接合方法の長期許容せん断耐力の算定方法
3. 評価結果	(1) 接合部の「短期許容接合耐力」及び「耐力」を以下の通り評価した。 短期許容接合耐力(せん断): 3.3kN(接合員1本あたり) 耐力: 0.69kN/mm(接合員1本あたり) (2) 接合部の「長期許容接合耐力」の算定方法は下記による。 「長期せん断許容接合耐力」=「短期せん断許容接合耐力」× 1.1 「長期せん断許容接合耐力」=「短期せん断許容接合耐力」× 2
4. その他	ただし、当該接合方法は建築物の外周に架かる横架材との接合に用いないものとする。また、接合部に引張力が生じる場合は別途接合金物等を設けること。 詳細は評価報告書別紙の通り。

梁巾105以上		
梁せい	本数	短期せん断耐力
240以上	6本	19.8kN
300以上	8本	26.4kN
360以上	10本	33.0kN
420以上	12本	39.6kN

# ■ ラーメン耐力壁「EH450 ~ EH1000」 ■

## 1 ラーメン耐力壁「EH450」の特徴

- 01 筋交を無くしてラーメン構造とすることで、より開放的な空間を作る。
- 02 高靱性・高耐力! ((財) 建材試験センターにて性能取得)
- 03 施工が簡単、柱脚ベースプレートをナットで締めるだけ! 筋交構造より速く建つ。
- 04 見付け幅が450mmなので開口をより広く取ることができる。
- 05 低価格を実現! 下記のモデルで木軸プレカット資材費 2.6万円~/㎡

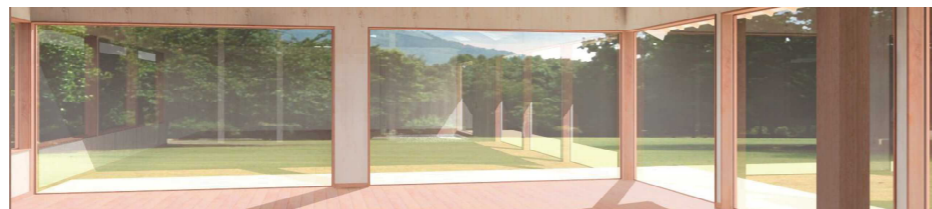

### ・店舗などにオススメ

拡張樹脂アンカーを用いて柱脚を曲げ接合、柱頭をピン接合として梁に曲げ戻しが掛からないようにした高耐力な壁柱型の耐力壁です。

ベースプレート式ですので、現場作業はナット締めのみで省力化が図れます。

※本製品の使用には構造計算が必要です。

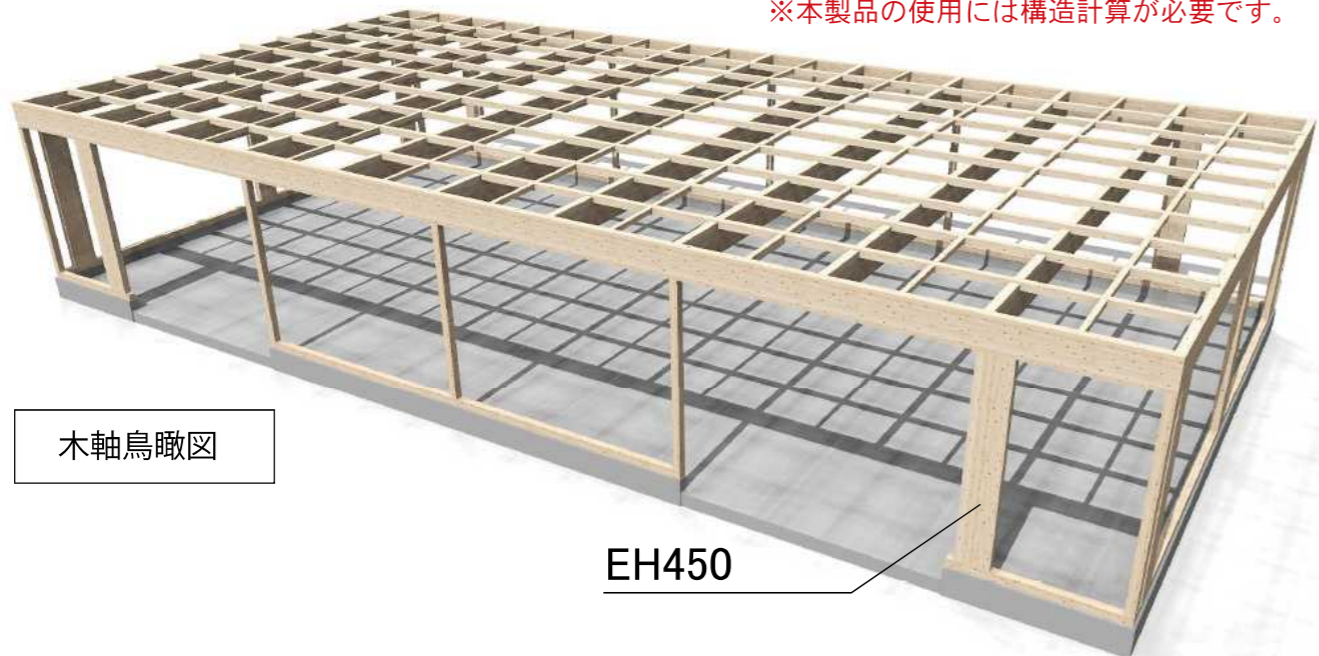

木軸鳥瞰図

EH450

## 工法 ラーメン耐力壁「EH450」と拡張樹脂アンカー工法について



幅 450mmの集成材柱脚部に高い引張強度を誇る拡張樹脂アンカー工法で接合することにより水平力に抵抗します。

また、通常拡張樹脂アンカー工法は樹脂の注入作業を必要としますが、耐力壁 EH450 は集成材と接合具を取り付けた状態で出荷するため、現場での樹脂注入作業は必要なく高耐力でありながら建て方の効率化を図っています。

(※耐力壁 EH450 利用にはルート 1 以上の構造計算が必要です。)

木造の開放的な空間を演出する新しい耐力壁です。(壁量15.7倍相当)



## 拡張樹脂アンカーを用いてナット締め簡単施工!

木造2階建て店舗 (EH450使用)

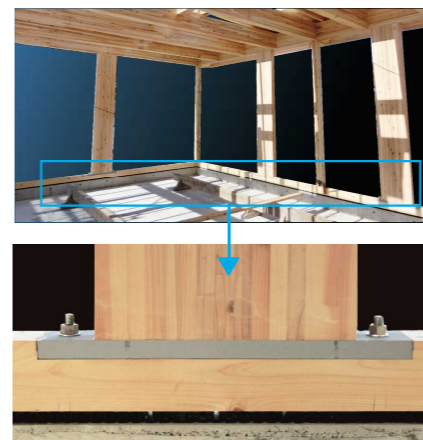

EH450柱脚詳細図

ハイブリッド集成材120×450

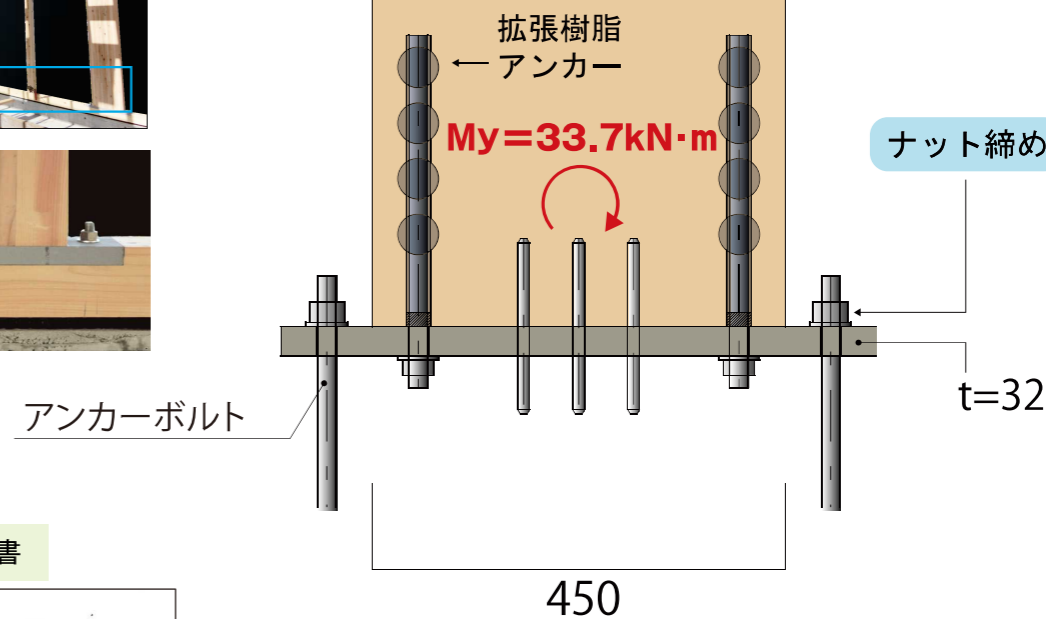

### 試験報告書

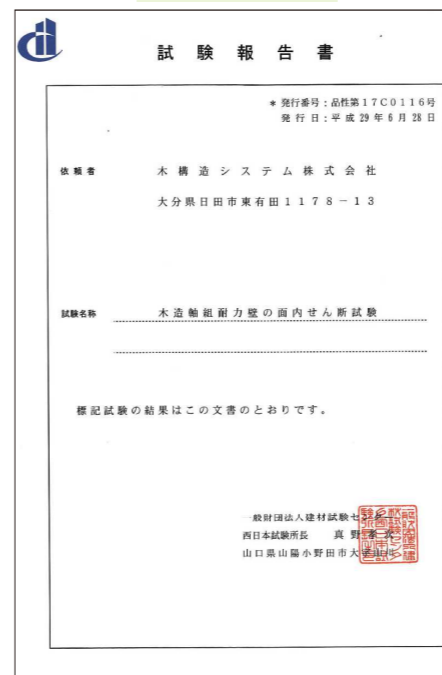

### 試験グラフ

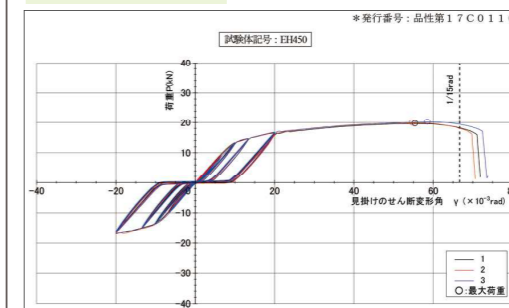

※(財)建材試験センターでの評価を頂いています。

### 姿図

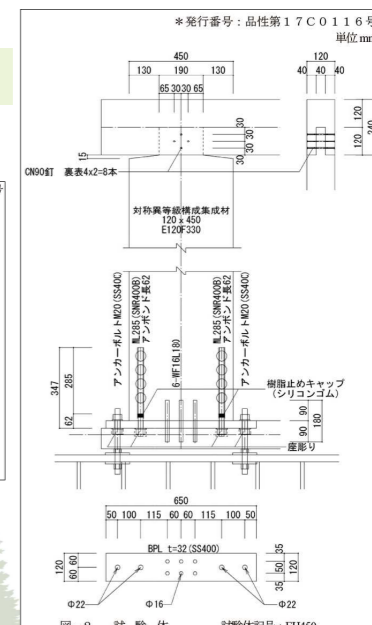



— 木造化を実現するMKS応用工法 — ■ **木造トラスシステム「MTトラス」**

MTトラスは拡張樹脂アンカー工法の特徴を活かしてコストパフォーマンスを重視して標準化された鉄筋タイバー式山形トラスです。

※建て方は地元業者で施工可能

**MTトラス使用の倉庫例**

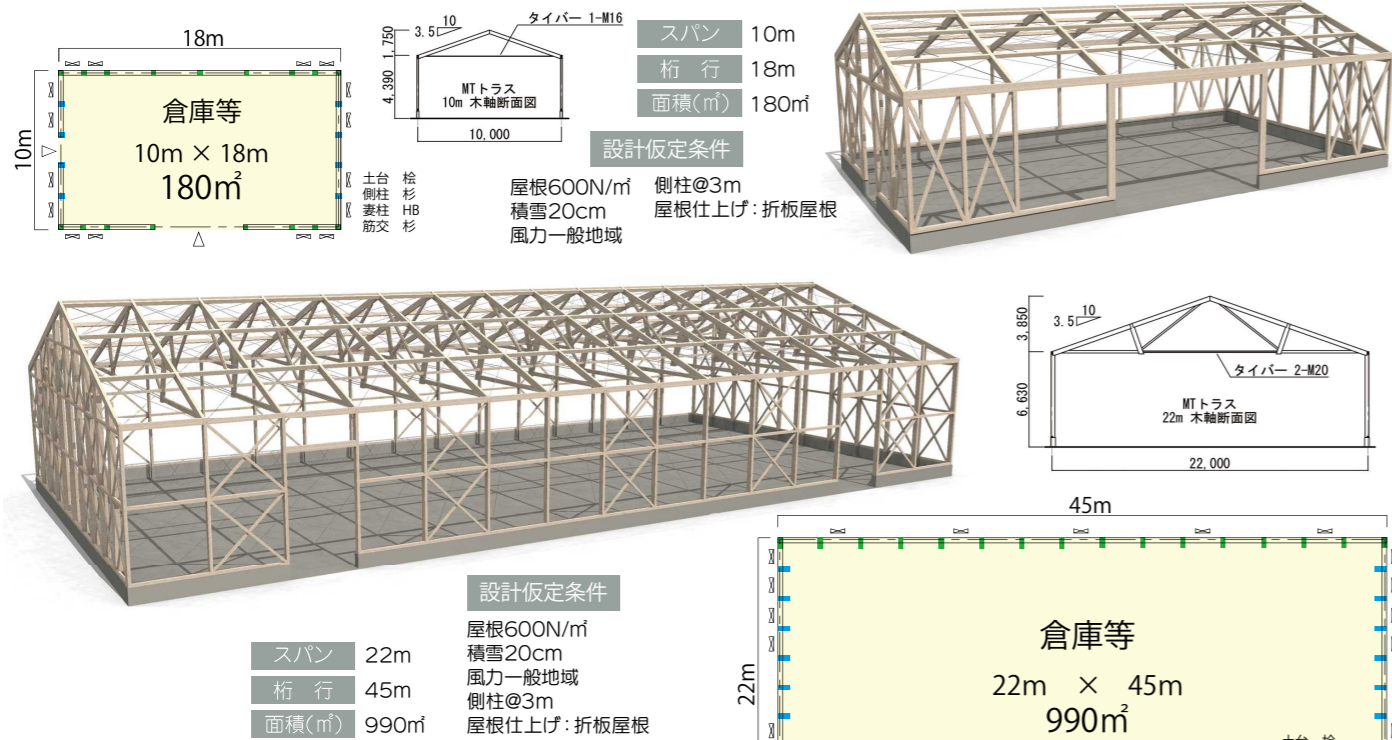

**MTトラスの地組について**

切妻屋根  
倉庫等

※スパン22mの例です。

使用するボルトが JIS 規格の全ネジボルトですので、市販のタイバーとターンバックルがそのまま取り付けられます。また、拡張樹脂アンカー部分は工場で組み立ててユニット化することで、現場はネジ締めで一体化することができます。下部を在来工法としてトラス1台単位での納品も可能です。



工場組立・現場搬入トラス  
トラスは、搬入サイズまでは組み立てた状態で納品します。



現場での地組は、高ナット、ターンバックル、金物で接合します。

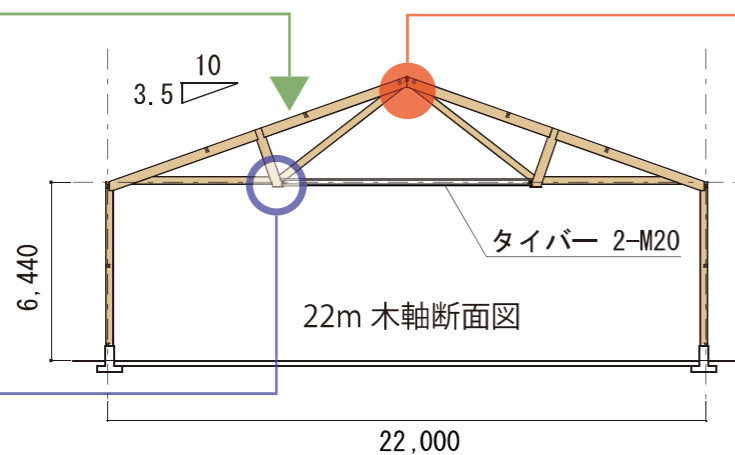

現場での地組作業



**MTトラス使用の倉庫例 (施工実績写真)**

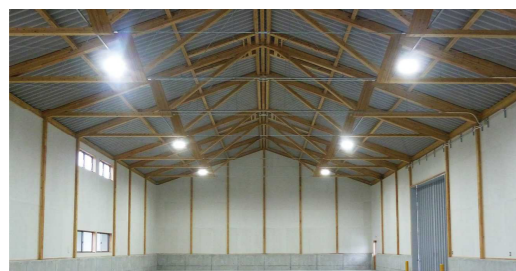

構造: 木造平屋 スパン15m 施工面積: 450 m<sup>2</sup>



構造: 木造平屋 スパン10m 施工面積: 322 m<sup>2</sup>



構造: 木造平屋 スパン17.6m 施工面積: 375.5 m<sup>2</sup>

木造の大スパン建築、デザイン建築の木軸を経済的に提案いたします。



**倉庫等木軸プレカット資材加工の主な流れ**



弊社プレカット工場・万能プレカット加工機



プレカット加工機にて、木材を切出します。  
(角度自由な切出しが可能です。)



拡張ドリル、樹脂注入、ピン打ちなど、  
切り出した木材の組立加工します。 ※1



完成トラス等を現場に運搬します。 ※2

※1. 弊社拡張ドリル使用方法と、木材への樹脂注入について、弊社作業員以外で行う場合は、弊社の「拡張樹脂アンカー工法に関する施工」等の講習を受講した後、現場での組立作業が可能となります。  
(弊社の受講者証を発行します。)

※2. 運搬費は別途です。



その他の販売も可能です。

- 専用ピン・専用ラグスクリューのみの販売
- 耐力壁EH450(ベースセット)のみの販売  
※横架材間 2.83m、10枚以上



# 当社は全国対応が可能です！

地域産材の杉桧の無垢材を使用した自由形状から中大規模物件などご相談ください。

木構造システム(株) 検索  
<https://www.mokukouzou.com/>

YouTube  
 木構造システム(株)の  
 Youtubeチャンネルはこちら



- 福岡県** 福岡市/太宰府市/八女市/八女郡/遠賀郡/糟屋郡/久留米市/宗像市/飯塚市/京都郡/嘉麻市/行橋市/大野城市/うきは市/豊前市/嘉穂市/糸島市/小郡市/北九州市/飯塚市/大牟田市/小郡市/築上郡
  - 大分県** 大分市/東国東郡/玖珠郡/豊後大野市/豊後高田市/佐伯市/中津市/日田市
  - 熊本県** 熊本市/人吉市/阿蘇市/阿蘇郡/玉名市/球磨郡/荒尾市/宇城市/宇土市/菊池市/天草市/山鹿市
  - 佐賀県** 佐賀市/鳥栖市/伊万里市/神埼市/鹿島市/藤津郡/杵島郡
  - 長崎県** 長崎市/平戸市/佐世保市/五島市/島原市/諫早市/対馬市
  - 鹿児島県** 鹿児島市/西之表市/肝属郡/始良郡/霧島市/熊毛郡/南九州市
  - 宮崎県** 宮崎市/日向市/串間市/小林市/東諸県郡
- 北九州市・Colorato 店舗(建て方)
- 糟屋郡・久山町スポーツ交流センター「福岡久山相撲場」

- 北海道** 札幌市
- 宮城県** 名取市/石巻市/登米市/亶理郡
- 福島県** 南相馬市
- 秋田県** 鹿角市
- 岩手県** 陸前高田市
- 東京都** 渋谷区
- 神奈川県** 横浜市/川崎市/中郡
- 埼玉県** 坂戸市/三郷市
- 千葉県** 柏市
- 群馬県** 高崎市/吾妻郡
- 茨城県** 水戸市
- 横浜市・新井中学校 武道場**
- 渋谷区・AEAJ Green Terrace** 設計: 農研吾建築都市設計事務所
- その他(海外)** 台湾台北市

## MKSの施工写真

木造建築の新しい時代がここにあります

当社の工法を利用した中大規模木造建物等は、地域産の杉や桧の無垢材を使用した数多くの実績があります。

木造施工実例

※紹介する写真等は一部です。(順不同)  
 詳しくはホームページにも掲載しています。



- 学校施設**  
 校舎・体育館・武道場など
- 園舎**  
 こども園・保育園など
- 施設**  
 多目的・医療・文化・福祉・商業など
- 倉庫・工場他**  
 加工場・倉庫など
- 事務所・店舗など**
- 道の駅他**  
 売り場・上屋など

大分県 日田市

日田市立大山小中学校 ランチルーム 大分県産：杉無垢材使用



用途	多目的校舎
構造	木造平屋
施工面積	402.3㎡
特徴	木造軸組 八角形屋根 スパン 19.86m



拡張樹脂アンカー工法使用

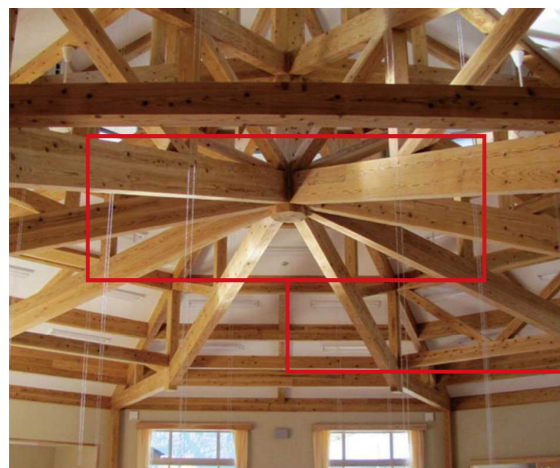

杉無垢材 合成 200角 4本合せ

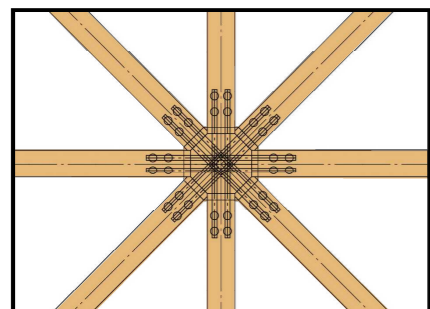

大分県 日田市

日田市立咸宜小学校 木造校舎 大分県産：杉・桧無垢材使用  
■準耐火構造



用途	小学校
構造	木造 2階
施工面積	1,625㎡
特徴	約 1,600㎡の小学校校舎で、 8m×8mの空間を格子梁で飛ばした構造です。 燃え代設計による準耐火構造になっています。

拡張樹脂アンカー工法使用



木造校舎 教室 1階



木造校舎 ベランダ 2階



木造校舎 廊下 1階



木造校舎 正面玄関



木造校舎 廊下 2階



大分県 日田市

日田市立咸宜小学校 屋内運動場

大分県産：杉材使用  
■準耐火構造



**用途** 体育館  
**構造** 木造置き屋根・下部RC造  
**施工面積** 667㎡  
**特徴** 大分県日田市の中心地に位置する咸宜小学校の体育館です。スパン 20.45m、桁行 32.62m の空間を、日田産の杉で構成しています。全体を準耐火構造とし、屋根の木造トラス部分は燃え代設計にて対応しています。



拡張樹脂アンカー工法使用

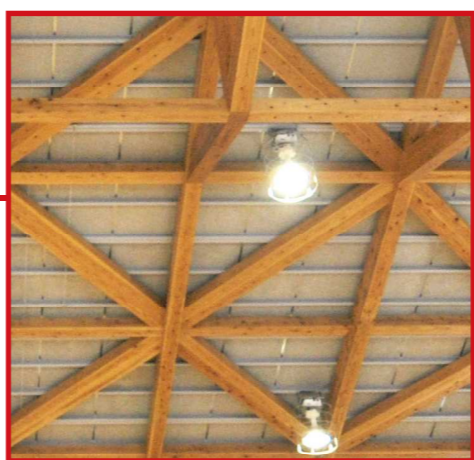
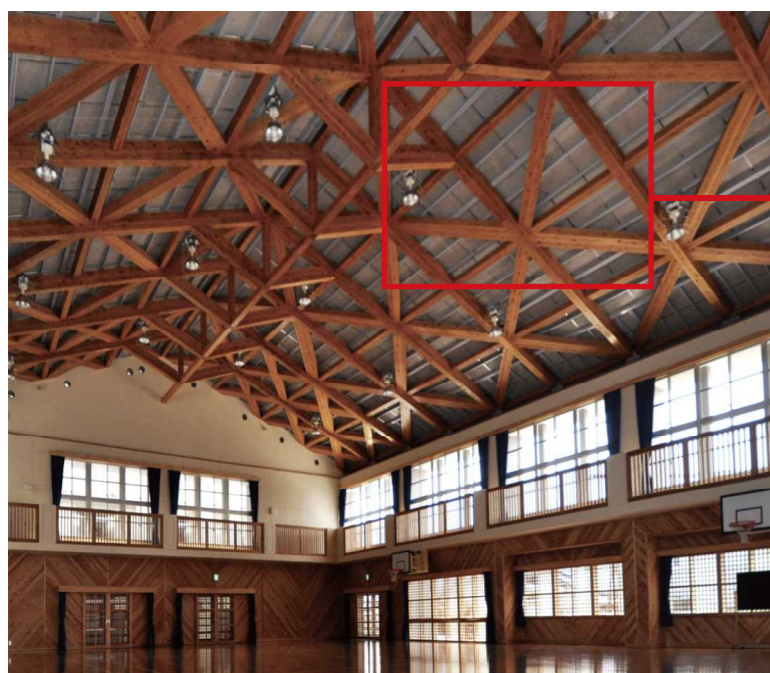

大分県 日田市

日田市立前津江中学校 特別教室棟 校舎

大分県産：杉無垢材使用



拡張樹脂アンカー工法使用

**用途** 中学校 (特別教室棟)  
**構造** 木造平屋  
**施工面積** 360㎡  
**特徴** 拡張樹脂アンカー継手による合成梁です。杉無垢の複数の角材を、貫通のボルトにより締め付けかつ樹脂接着し、一体の合成梁とした構造です。無垢材による大断面、大スパンの梁の製作が可能です。



大分県 日田市

大分県立日田林工高等学校 屋内運動場

大分県産：杉無垢材使用



拡張樹脂アンカー工法使用

**用途** 体育館  
**構造** 木造置き屋根・下部RC造  
**施工面積** 1,762㎡  
**特徴** 180 角木材 4 本を樹脂により、圧着し鉄板挟み込みとしたハイブリットシェル構造です。接合部に金物が見えない他、シェル構造、ハイブリット部材としたことにより、木材による 30×42m の大スパン構造を可能とした構造です。



大分県 日田市  
日田市立東有田中学校 屋内運動場

大分県産：杉無垢材使用



**用途** 体育館  
**構造** 木造置き屋根・下部RC造  
**施工面積** 984㎡  
**特徴** 25m×34mの体育館を軒までRC造とし、屋根部分を木造のラチスシェル形式にすることにより、体育館に必要な天井高さを確保した空間を構成しています。  
 大分県産の200角の杉をメイン材に使用し、ダイナミックでありながら圧迫感のない体育館を実現しています。

拡張樹脂アンカー工法使用

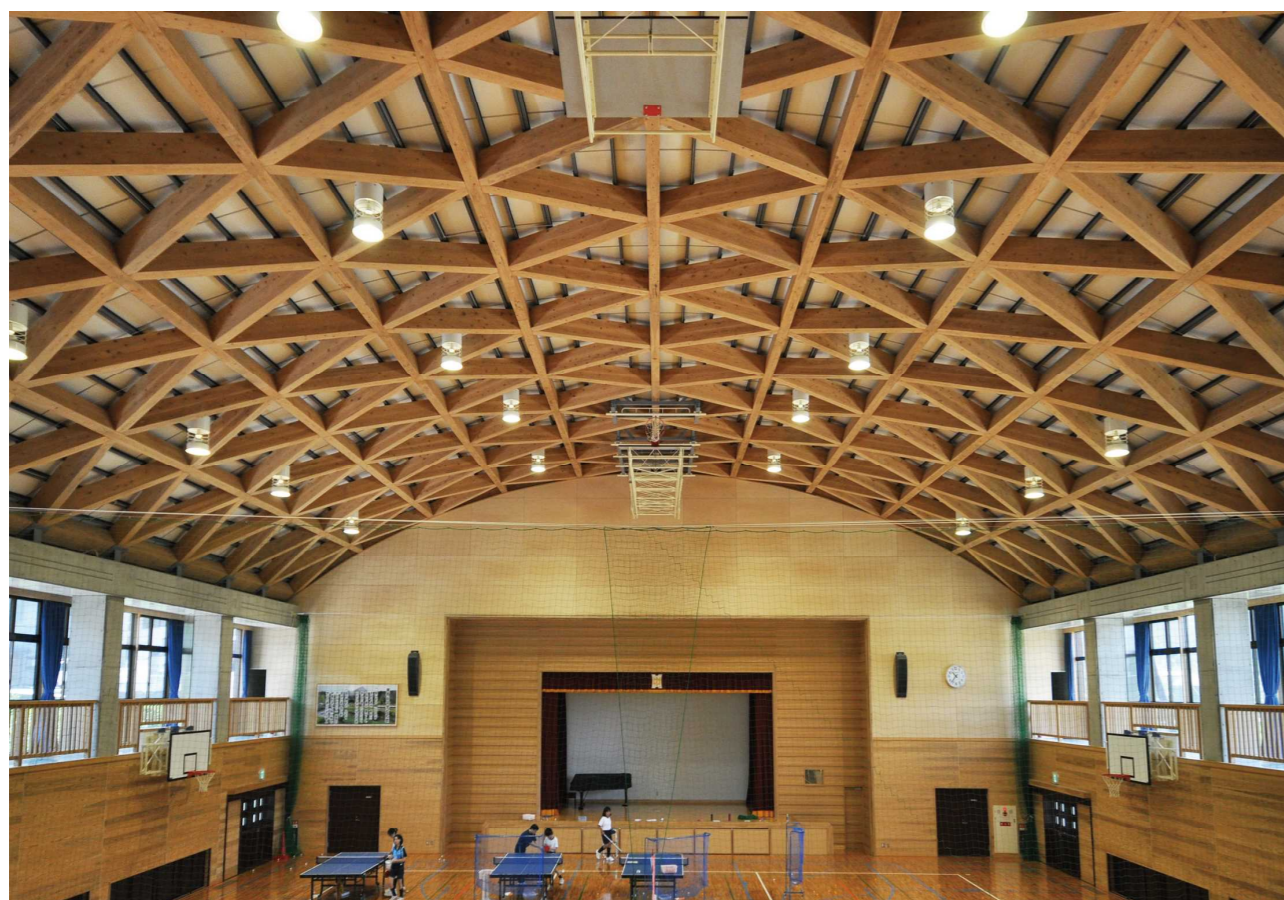
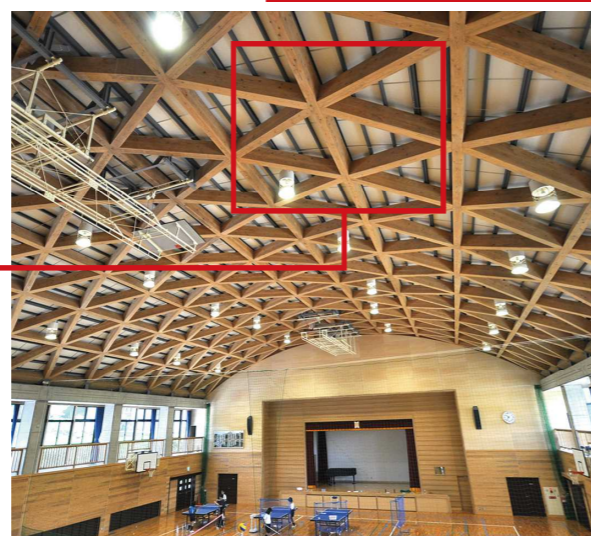
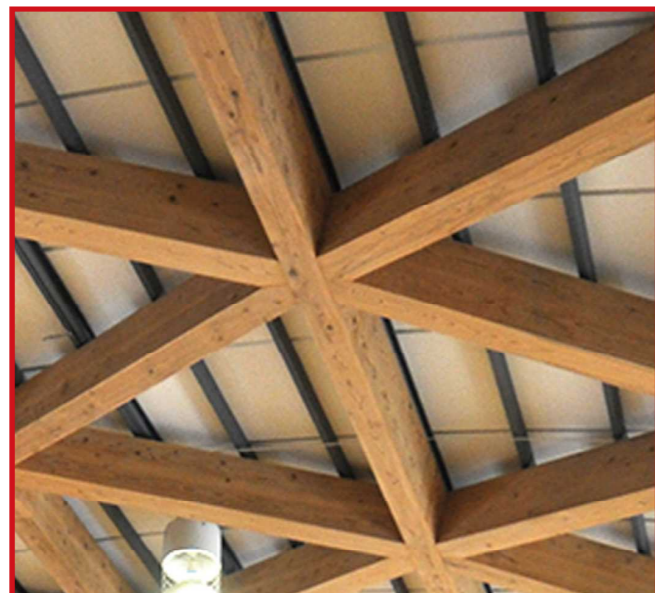

大分県 日田市  
日田市立三隈中学校 屋内運動場 大分県産：杉無垢材使用

**用途** 体育館  
**構造** 木造置き屋根・下部RC造  
**施工面積** 1,080㎡  
**特徴** 軒までRC造とし、小屋組を木造ラチスシェルにした構造です。  
 40m×27mスパンの屋根を200角の杉の無垢材を、2段重ねとした合成材で構成しています。  
 構造形式としては、シリンダーラチスシェルで両妻面は屋根形状に合わせて勾配屋根とすることにより、単調になりがちな妻面にアクセントを与えています。



拡張樹脂アンカー工法使用



大分県 日田市

日田市立大明小学校・中学校 屋内運動場

大分県産：杉無垢材使用



**用途** 体育館  
**構造** 木造置き屋根・下部RC造  
**施工面積** 891㎡  
**特徴** 24.7m×30mの体育館を軒までをRC造とし、屋根部分を木造の登り梁・寄棟形式にすることにより、開放的な空間を構成しています。  
 大分県産の杉材を活用した合成部材により、大分県産材の有効活用を実現しています。



拡張樹脂アンカー工法使用



大分県 日田市

日田市立三芳小学校 屋内運動場 大分県産：杉無垢材使用

**用途** 体育館  
**構造** 木造置き屋根・下部RC造  
**施工面積** 886㎡  
**特徴** 登り梁形式 スパン 26m



拡張樹脂アンカー工法使用

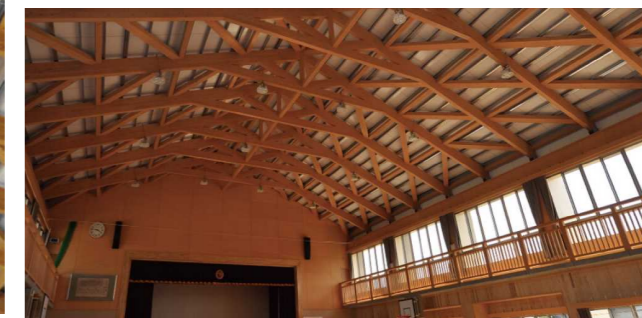

大分県 日田市  
日田市立高瀬小学校 屋内運動場 大分県産：杉無垢材使用

用途 体育館  
構造 木造平屋  
施工面積 689㎡  
特徴 木造軸組  
山形トラス スパン 24×36m

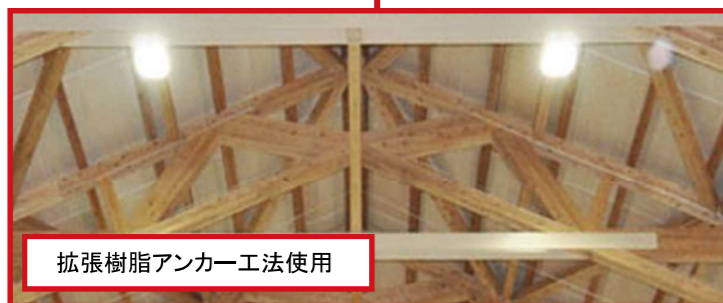
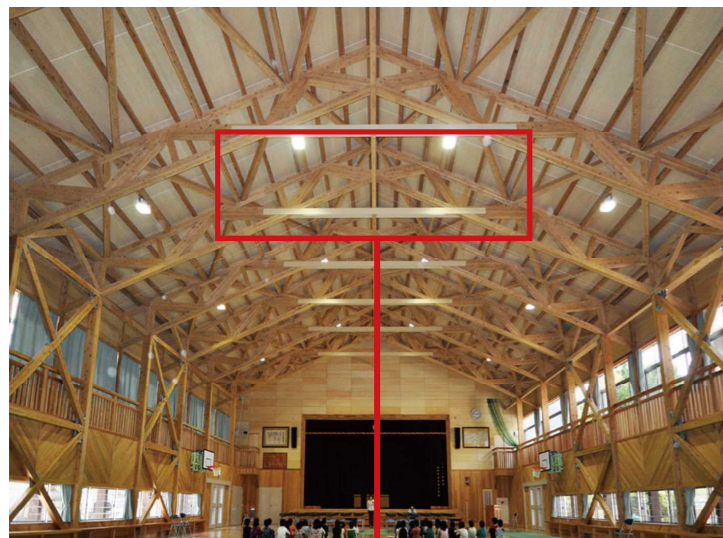

拡張樹脂アンカー工法使用

大分県 日田市  
日田市立大山小中学校 屋内運動場 大分県産：杉無垢材使用

用途 体育館  
構造 木造置き屋根・下部 RC 造  
施工面積 886㎡  
特徴 登り梁形式 スパン 26m

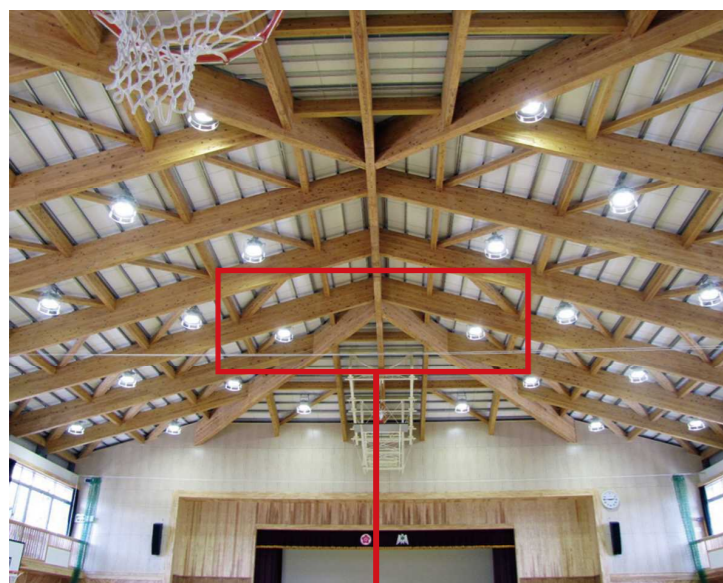

拡張樹脂アンカー工法使用

大分県 日田市  
大分県立日田高等学校 第2屋内運動場  
大分県産：杉無垢材使用

用途 体育館  
構造 木造平屋  
施工面積 800㎡  
特徴 ラチスシエル屋根  
スパン 20×32m

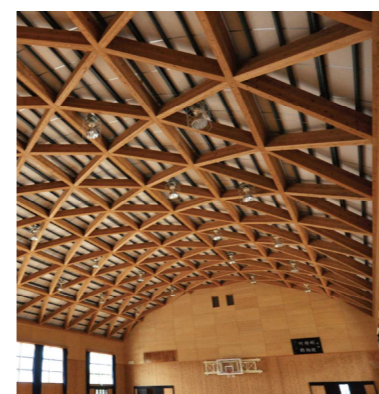
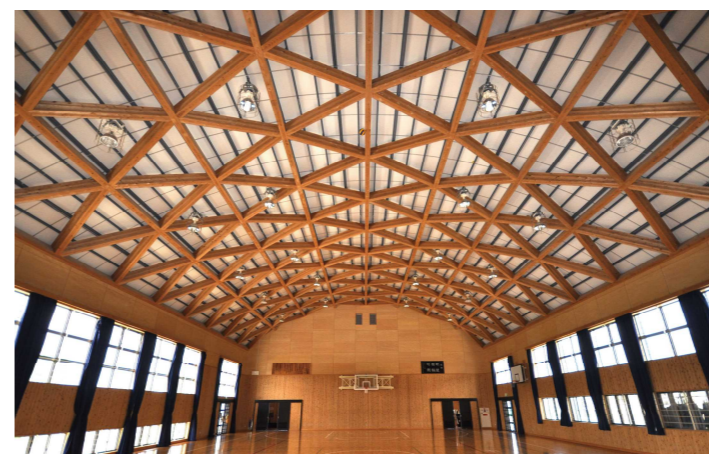

木造軸組



拡張樹脂アンカー工法使用

大分県 日田市  
日田市立有田小学校 屋内運動場 大分県産：杉無垢材使用

用途 体育館  
構造 木造置き屋根・下部 RC 造  
施工面積 534㎡  
特徴 登り梁形式 スパン 18m



拡張樹脂アンカー工法使用



大分県 佐伯市

佐伯市立宇目緑豊小学校 屋内運動場 大分県産：杉材使用

豊の国木造建築 協賛賞

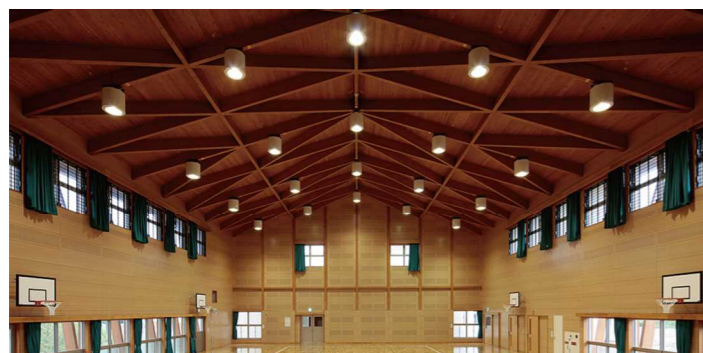

- 用途 体育館
- 構造 木造平屋(下部構造も木造)
- 施工面積 560㎡
- 特徴 24m×18mの大スパン屋根を、杉+米松ハイブリットビーム120×450の部材で掛け渡した構造で、屋根構造は切り妻屋根の板構造となっており、切り妻の木造大屋根でありながら薄板屋根を実現しております。

拡張樹脂アンカー工法使用

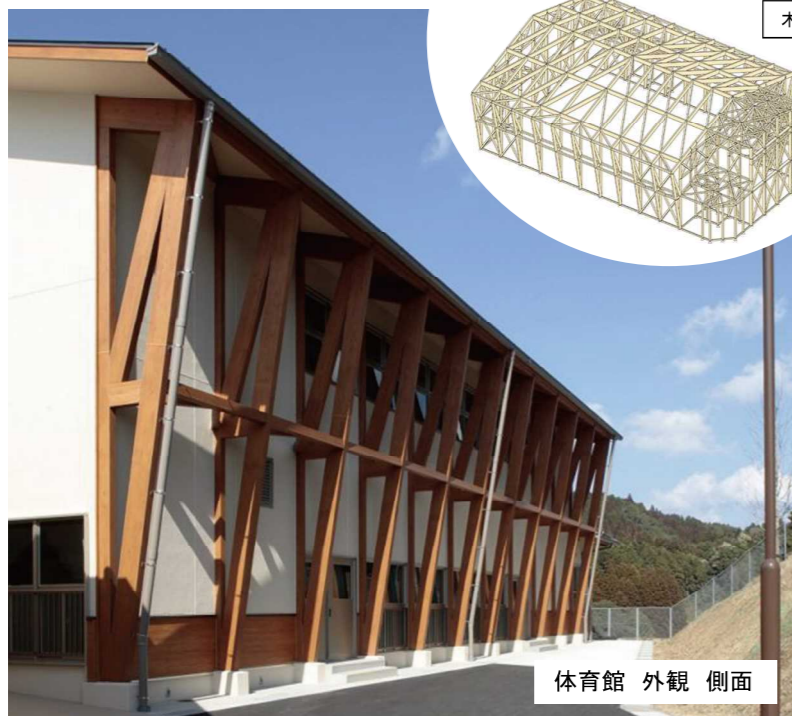
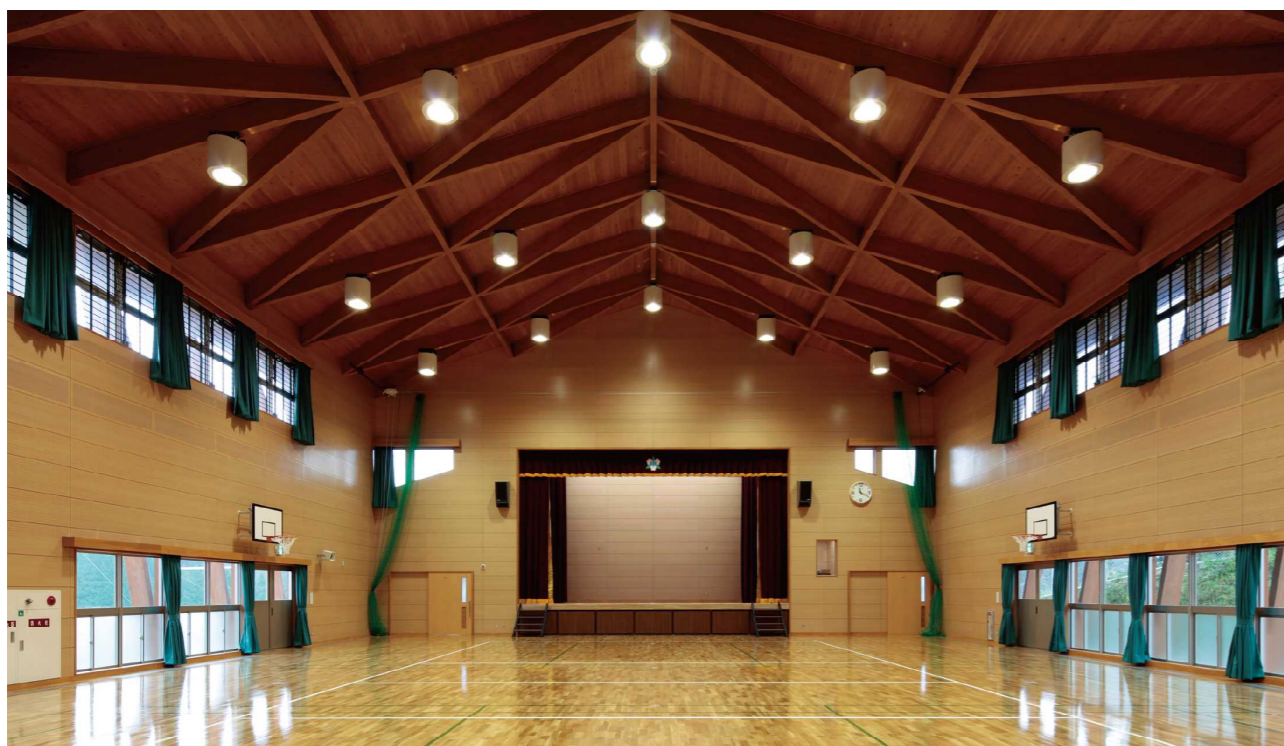

体育館 外観 側面



木軸鳥観図

木造特別教室棟  
用途 校舎  
構造 木造2階  
施工面積 490㎡

特徴

各棟の間にRC造の耐火構造区間を設ける事で、各棟解釈する事により各法規上の面積制限の回避を行い、防耐火設計でありながら経済的・合理的な設計になっております。

大分県 佐伯市

佐伯市立宇目緑豊小学校 木造管理教室棟

- 用途 小学校
- 構造 木造2階
- 施工面積 1,080㎡
- 特徴 木造2階建ての変形立面、平面形状の建物で、屋根形状は段差の複雑な立面形状となっています。

一部吹抜が存在し、凹凸のある複雑な平面形状を有しますが、許容応力度設計と、偏心率の計算により設計を可能にしました。



拡張樹脂アンカー工法使用

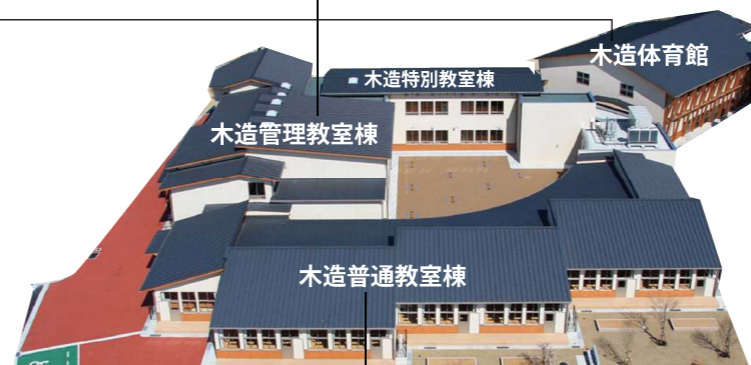

大分県 佐伯市

佐伯市立宇目緑豊小学校 木造普通教室棟

- 用途 校舎
- 構造 木造平屋
- 施工面積 779㎡
- 特徴 扇型平面形状の木造平屋建て構造で、偏心率を調整し教室のある南側と、グラウンド側に筋交いを少なくした構造です。

扇形部分の屋根は、集成材の長尺梁を放射状に配置する屋根組です。



拡張樹脂アンカー工法使用

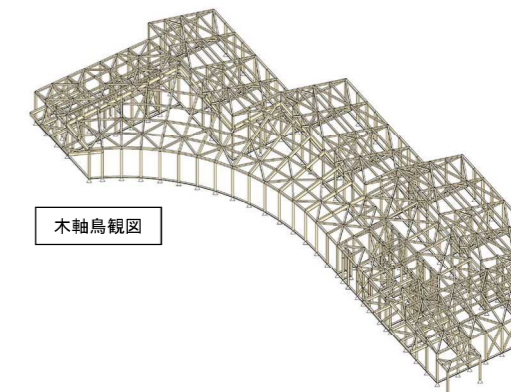

木軸鳥観図

大分県 佐伯市

大分県立佐伯鶴岡高等学校 柔剣道場

大分県産：杉無垢材使用



**用途** 武道場  
**構造** 木造平屋  
**施工面積** 447㎡  
**特徴** 29m×14mの武道場をキングポストトラスで飛ばした構造です。  
 木材は150角を中心に、地元材で構成した武道場です。

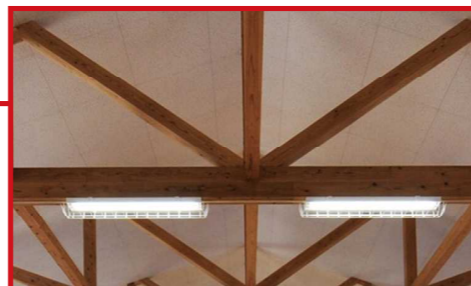
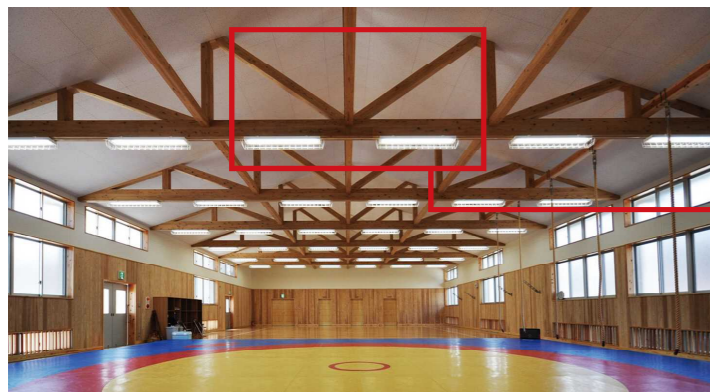

拡張樹脂アンカー工法使用

大分県 日田市

大分県立三隈高等学校 多目的ホール

大分県産：杉無垢材使用

**用途** 多目的ホール  
**構造** 木造平屋  
**施工面積** 209㎡  
**特徴** 木質シェルによる開放感のある小規模多目的ホールです。11m×19m スパンの空間を単層シェルで構成している為、無用な梁せいが抑えられ、開放的な空間となっています。また、40mmの厚板を貼ることで、垂木を省いた構造となっています。



拡張樹脂アンカー工法使用

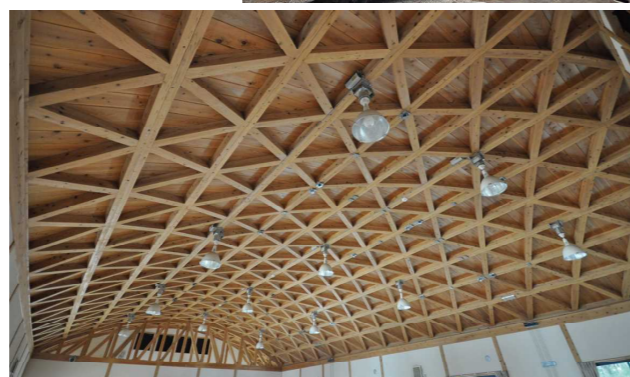

大分県 中津市

中津市立中津中学校 屋内運動場

大分県産：杉無垢材使用



**用途** 体育館  
**構造** 木造置き屋根・下部RC造  
**施工面積** 997㎡  
**特徴** 山形トラス等 スパン23.5m

拡張樹脂アンカー工法使用

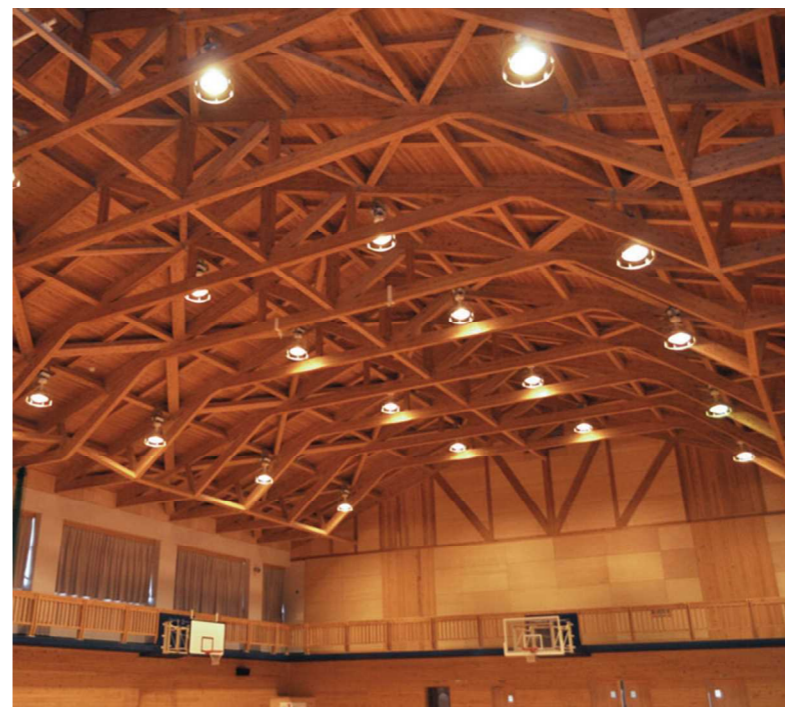
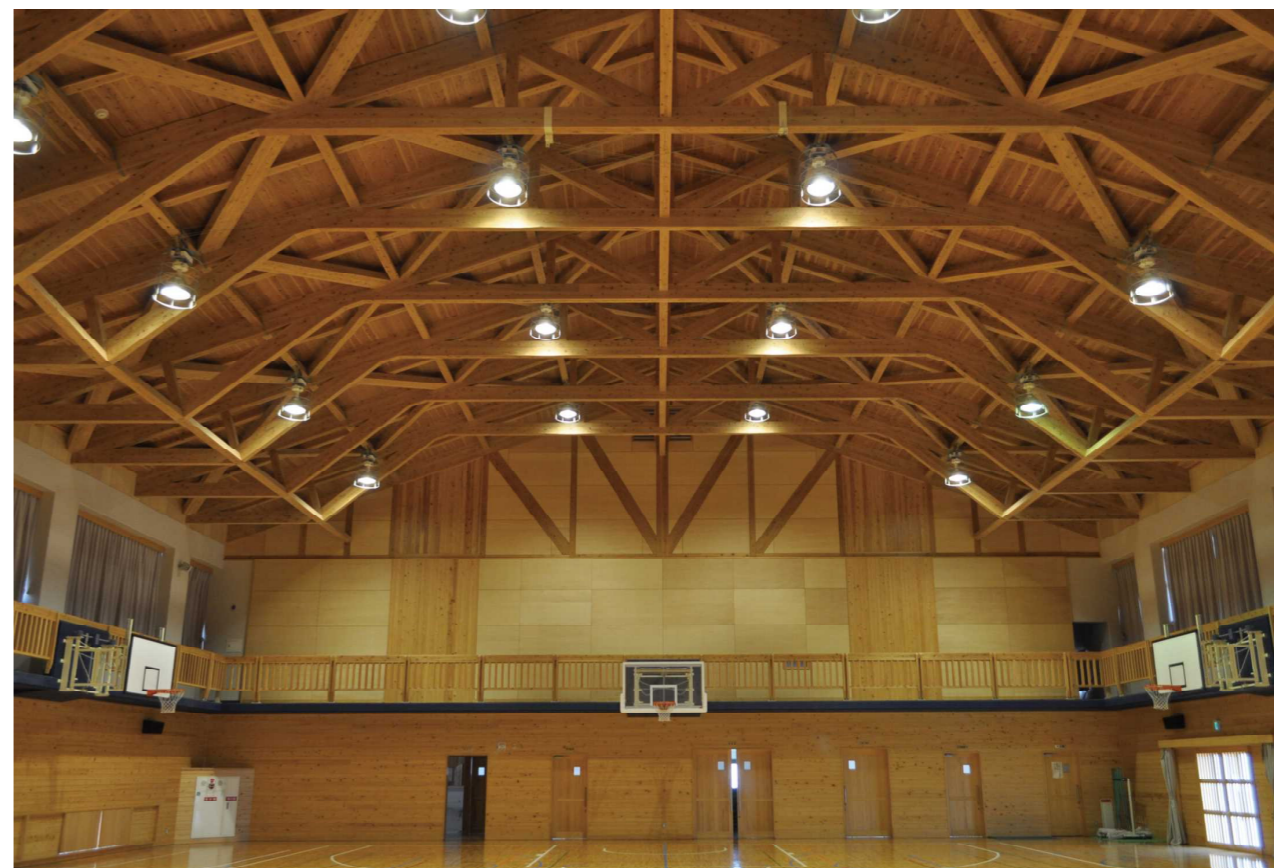

大分県 中津市

中津市立耶馬溪中学校 屋内運動場 大分県産：杉無垢材使用



**用途** 体育館  
**構造** 木造置き屋根・下部RC造  
**施工面積** 971㎡  
**特徴** 軒から下をRC、軒から上を木造とした体育館屋根構造です。  
 方づえ形式とすることで、登り梁で体育館の必要天井高さが確保される屋根組としています。

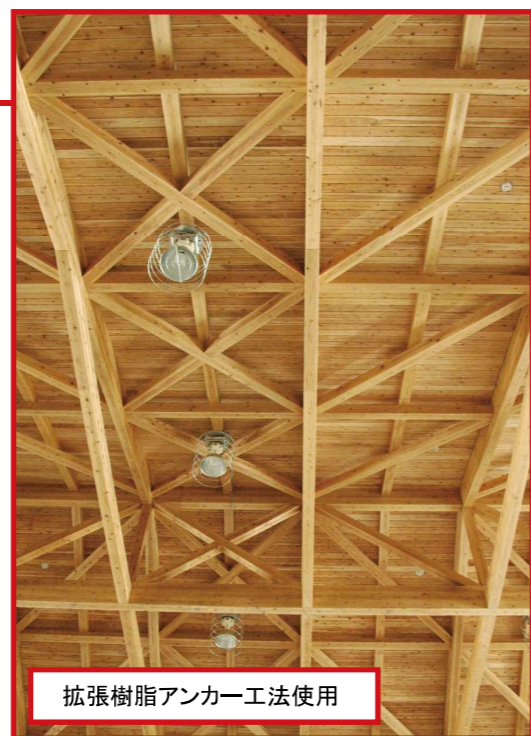
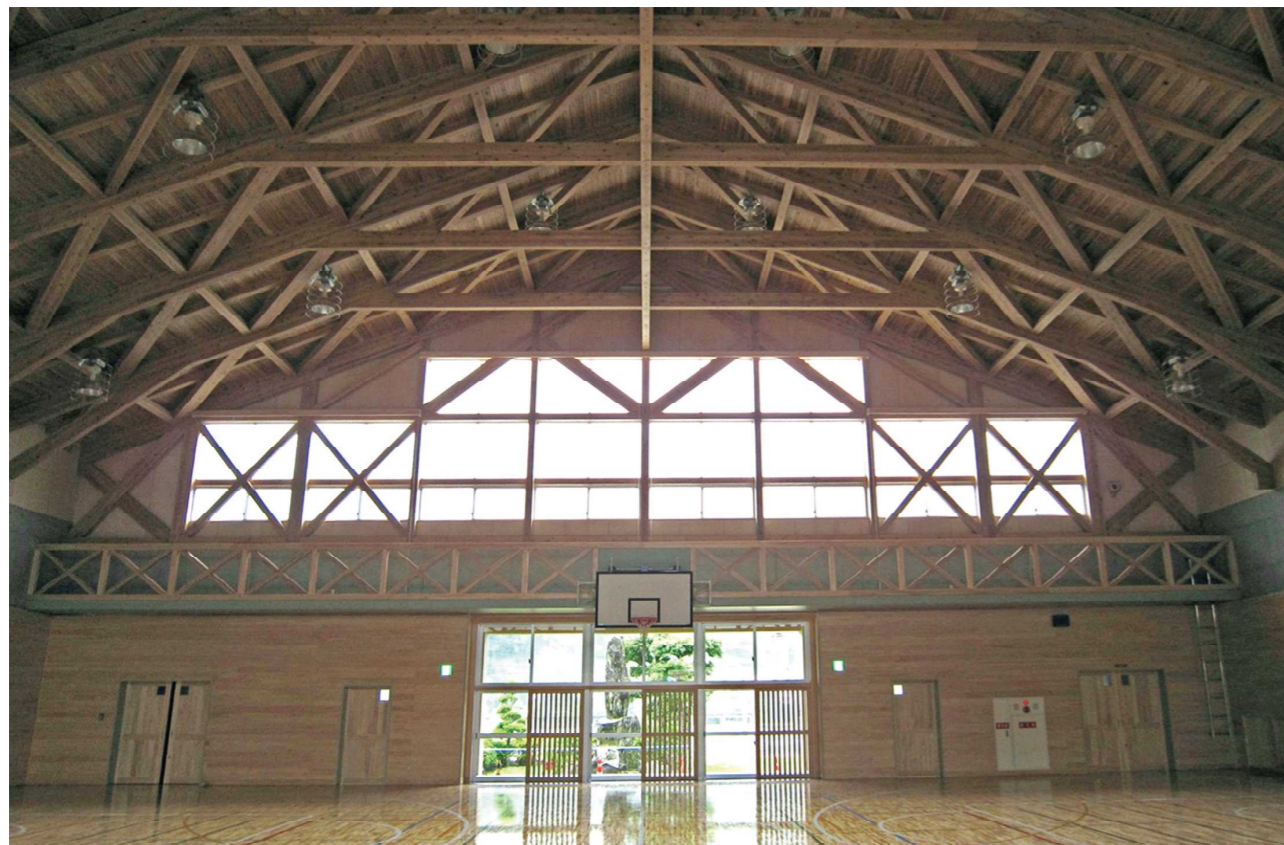

拡張樹脂アンカー工法使用



福岡県 福岡市

九州大学 研究者他宿泊施設（伊都ゲストハウス）

林野庁長官賞 受賞

福岡産材：杉無垢材使用



**用途** 寄宿舍  
**構造** 木造3階・格子壁  
**施工面積** 2,220㎡  
**特徴** 九州大学伊都キャンパスに建つ約2,000㎡の3階建て共同住宅です。  
 軒高を9m以下に抑えた燃え代設計による準耐火建築物で、主に150角の地域産材の杉無垢材を使用しています。



多目的ホール 1階 内観



拡張樹脂アンカー工法使用

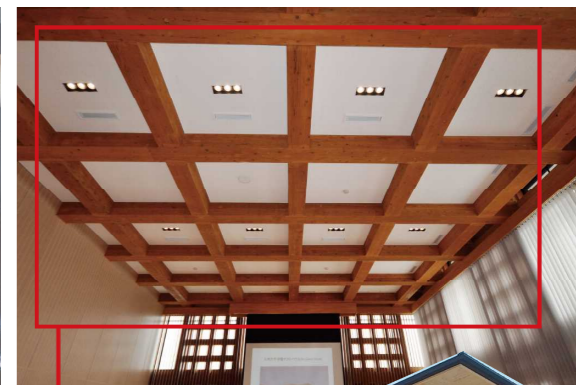

福岡県 うきは市

うきは市立山春小学校 屋内運動場 福岡県産：杉無垢材使用

- 用途 体育館
- 構造 木造平屋
- 施工面積 847.2㎡
- 特徴 木造軸組  
登り平行弦トラス スパン21.2m



拡張樹脂アンカー工法使用



福岡県 八女郡

広川町立下広川小学校 屋内運動場 福岡県産：杉無垢材使用

- 用途 体育館
- 構造 木造平屋
- 施工面積 975㎡
- 特徴 合成梁式山形トラス スパン29m



拡張樹脂アンカー工法使用

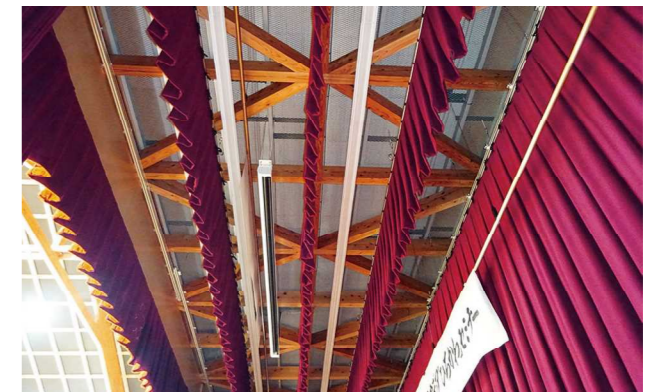

福岡県 久留米市

久留米工業高等専門学校 弓道場（射場） 福岡県産：杉無垢材使用

用途 弓道場・射場

構造 木造平屋

施工面積 196.78 m<sup>2</sup>



拡張樹脂アンカー工法使用



福岡県 久留米市

久留米工業高等専門学校 弓道場（的場） 福岡県産：杉無垢材使用

用途 弓道場・的場

構造 木造置き屋根・下部 RC 造

施工面積 66.52 m<sup>2</sup>



拡張樹脂アンカー工法使用



熊本県 球磨郡

五木村立五木中学校 校舎棟 熊本県産：杉無垢材使用

用途 中学校

構造 木造 2 階

施工面積 1,871 m<sup>2</sup>

特徴 1,000m<sup>2</sup>を超える為、防火壁を要した建物です。建物は1,000m<sup>2</sup>内に、RCの耐火構造で防火区画とし、耐火要求をクリアしました。また、コストを押さえる為トラス組みとし、代表主架構が連続する形としました。2階床は学校である為、積載荷重と床荷重（この場合ALC厚75）が大きくなりますが、それに耐える様、トラスのせい及びアンカー長を設計しています。



拡張樹脂アンカー工法使用



熊本県 球磨郡

五木村立五木中学校 屋内運動場

熊本県産：杉無垢材使用

用途 体育館

構造 木造平屋（下部構造も木造）

施工面積 1,000 m<sup>2</sup>

特徴 木造体育館としては珍しい下部まで木造とした建物です。31×22mをシェル体で飛ばし、水平力は下部筋交い構造で処理しました。また、31mと大きくスパンが飛ぶ為、スパン方向水平力が妻側の筋交いだけでは負担出来ない為、柱を200×400と大きな断面とし、部分的に水平荷重を負担しています。



拡張樹脂アンカー工法使用

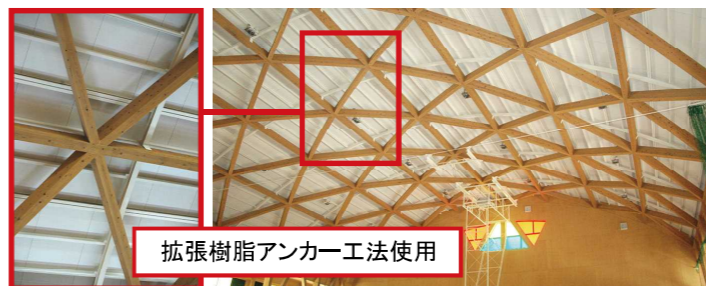

熊本県 球磨郡

山江村立山江中学校 武道場

熊本県産：杉、桧無垢材使用



- 用途 武道場
- 構造 木造平屋
- 施工面積 478 m<sup>2</sup>
- 特徴 屋根形状入母屋の武道場です。24m×14mの武道場となる室を、キングポストトラスで飛ばした構造です。



拡張樹脂アンカー工法使用



熊本県 山鹿市

熊本県立かもと稲田支援学校・高等部 校舎



熊本県産：杉、桧無垢材使用

- 用途 支援学校
- 構造 木造2階
- 施工面積 602.86 m<sup>2</sup>

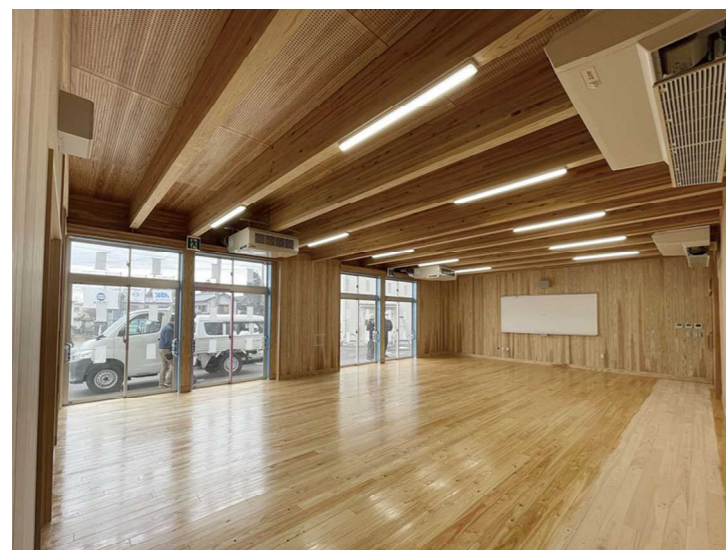

熊本県 阿蘇市

熊本県立阿蘇中央高等学校 武道場

熊本県産：杉無垢材使用



- 用途 武道場
- 構造 木造平屋
- 施工面積 1,040 m<sup>2</sup>
- 特徴 30.94m×23.95mの武道場を柔道場と剣道場に空間を分離し、3連のキールトラスで力強く飛ばした構造形式です。伝統的な入母屋風の屋根外観に西洋の技法であるキールトラスが用いられ、150角・180角の熊本県産の杉を使用し地域産材を活用した武道場が完成しています。



拡張樹脂アンカー工法使用



剣道場



柔道場

熊本県 荒尾市  
荒尾市立荒尾第三中学校 武道場 熊本県産：杉無垢材使用



**用途** 武道場  
**構造** 木造平屋  
**施工面積** 477 m<sup>2</sup>  
**特徴** 29m×13.5mの空間を登りトラスで飛ばした構造形式となっています。  
 屋根形状は、切妻屋根に玄関より寄棟風の小屋組を突きつける事により、武道場らしさを演出した小屋組を実現しています。  
 木材の断面は 150 角の杉無垢材を使用し、登りトラスせいは約 1.2m で 13.5m の空間を軽快に飛ばしております。



拡張樹脂アンカー工法使用



熊本県 人吉市  
熊本県立人吉高等学校五木分校 熊本県産：杉無垢材使用



**用途** 高校  
**構造** 木造2階（山形トラス）  
**施工面積** 926 m<sup>2</sup>  
**特徴** 屋根は瓦屋根、床はALC版となっていますが、それに耐える筋交い継手とし、水平力を持たせています。構造材は全て無垢材にて構成されています。



拡張樹脂アンカー工法使用



佐賀県 神埼市  
神埼市立脊振中学校 武道場 佐賀県産：杉無垢材使用



**用途** 武道場  
**構造** 木造平屋  
**施工面積** 803.34 m<sup>2</sup>  
**特徴** 木造軸組 屋根トラス スパン21m



拡張樹脂アンカー工法使用



佐賀県 鳥栖市  
鳥栖市北部丘陵小学校 校舎 佐賀県産：杉無垢材使用



**用途** 小学校  
**構造** 木造平屋  
**施工面積** 541㎡×3棟=1,623㎡  
**特徴** 8.1m×8.1mの教室の中央にトラスを通し、それに持たせ掛ける要領でキール梁とした構造形式です。  
 キール梁とすることで、構造梁が目立たないすっきりした納まりとなっています。



拡張樹脂アンカー工法使用

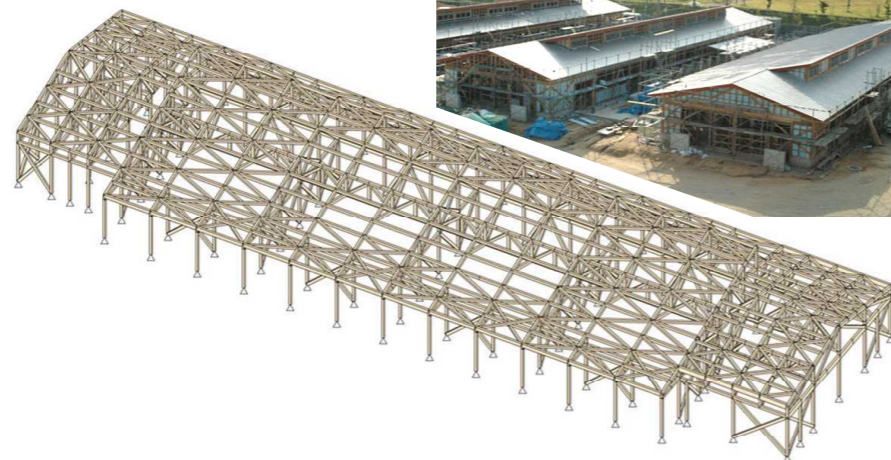
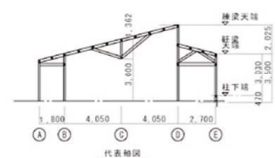
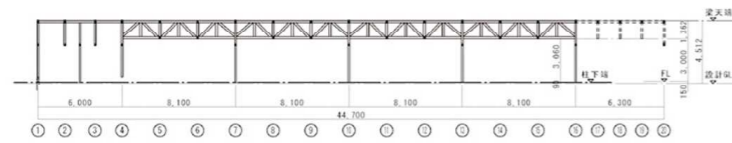
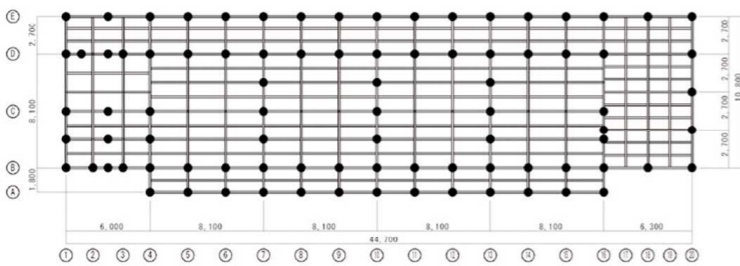

長崎県 五島市  
五島市立岐宿小学校 校舎 長崎県産：杉無垢材使用



拡張樹脂アンカー工法使用



**用途** 小学校  
**構造** 1工区：混構造2階 / 2工区：木造平屋  
**施工面積** 1工区：800㎡ / 2工区：1,150㎡  
**特徴** 木造軸組  
 1工区：1階RC造、2階W造  
 2工区：木造平屋



長崎県 平戸市  
長崎県立北松農業高等学校 相撲場 長崎県産：杉無垢材使用



**用途** 相撲場  
**構造** 木造平屋  
**施工面積** 178㎡  
**特徴** 長崎県産材の杉を使用し、土俵のある空間のスパンを9mをキングポストトラスで飛ばした構造形式です。  
 トラスの中心が棟部となり片側がその勾配で低くなる切り妻屋根形状になっています。



拡張樹脂アンカー工法使用



鹿児島県 西之表市

西之表市立伊関小学校 校舎

鹿児島県産：杉、桧無垢材使用

- 用途 小学校
- 構造 木造2階（一部燃え代設計）
- 施工面積 790.3㎡・591.84㎡ 合計1,382.14㎡
- 特徴 木造軸組（杉・桧無垢材）、重ね梁、平行弦トラスです。鹿児島県産の杉による木造軸組に重ね梁、トラスを利用し7.2m×7.2mの空間を実現し、教室としています。壁板は種子島産の杉が使用され、地域の木材を活用した施設造りとなっております。



拡張樹脂アンカー工法使用



教室



図書室



外観

愛媛県 八幡浜市

八幡浜市立八代中学校 校舎

愛媛県産：杉無垢材使用

- 用途 中学校
- 構造 木造2階
- 施工面積 1438.15㎡



拡張樹脂アンカー工法使用



愛媛県 八幡浜市

八幡浜市立白浜小学校 屋内運動場

愛媛県産：杉無垢材使用

- 用途 体育館
- 構造 木造平屋
- 施工面積 817㎡
- 特徴 木造軸組  
屋根シェル構造 スパン20m



拡張樹脂アンカー工法使用



神奈川県 横浜市

横浜市立新井中学校 武道場

用途	武道場
構造	木造平屋
施工面積	387.80㎡
特徴	腰折屋根形式 シザーストラス スパン14m



拡張樹脂アンカー工法使用

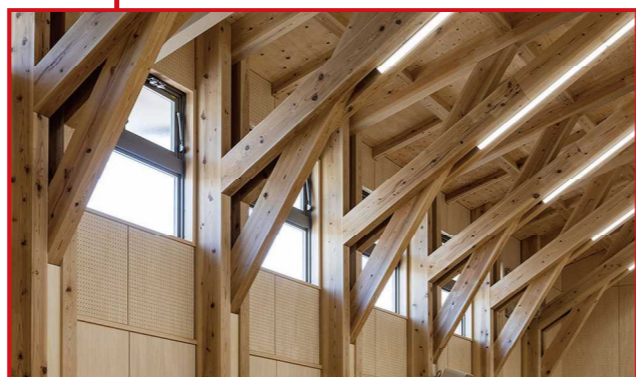
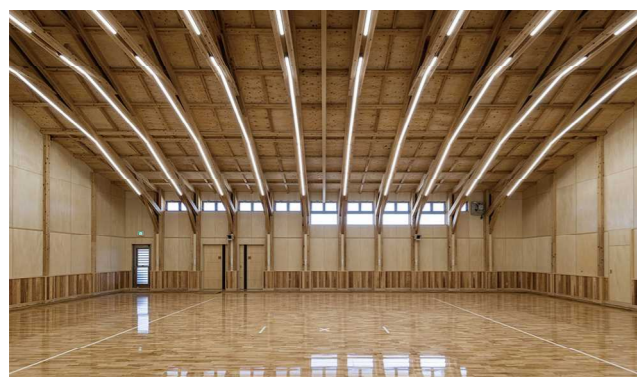
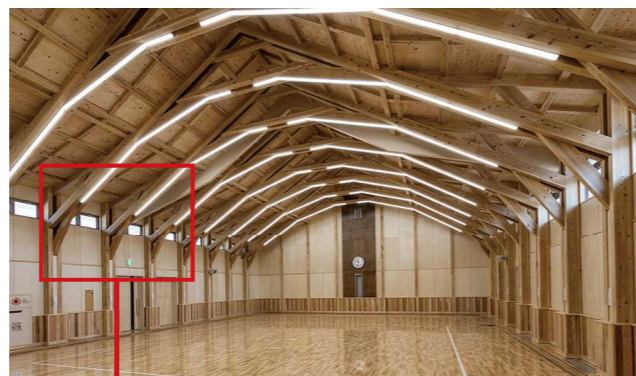
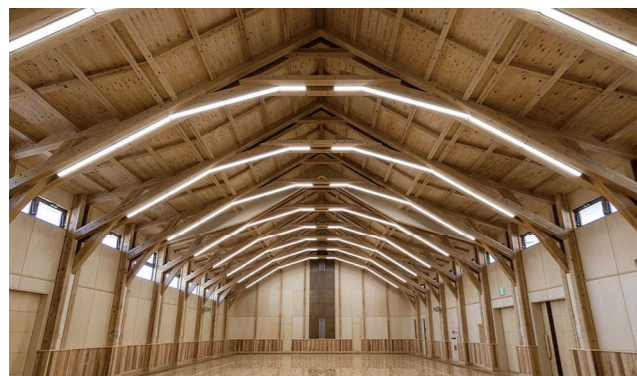
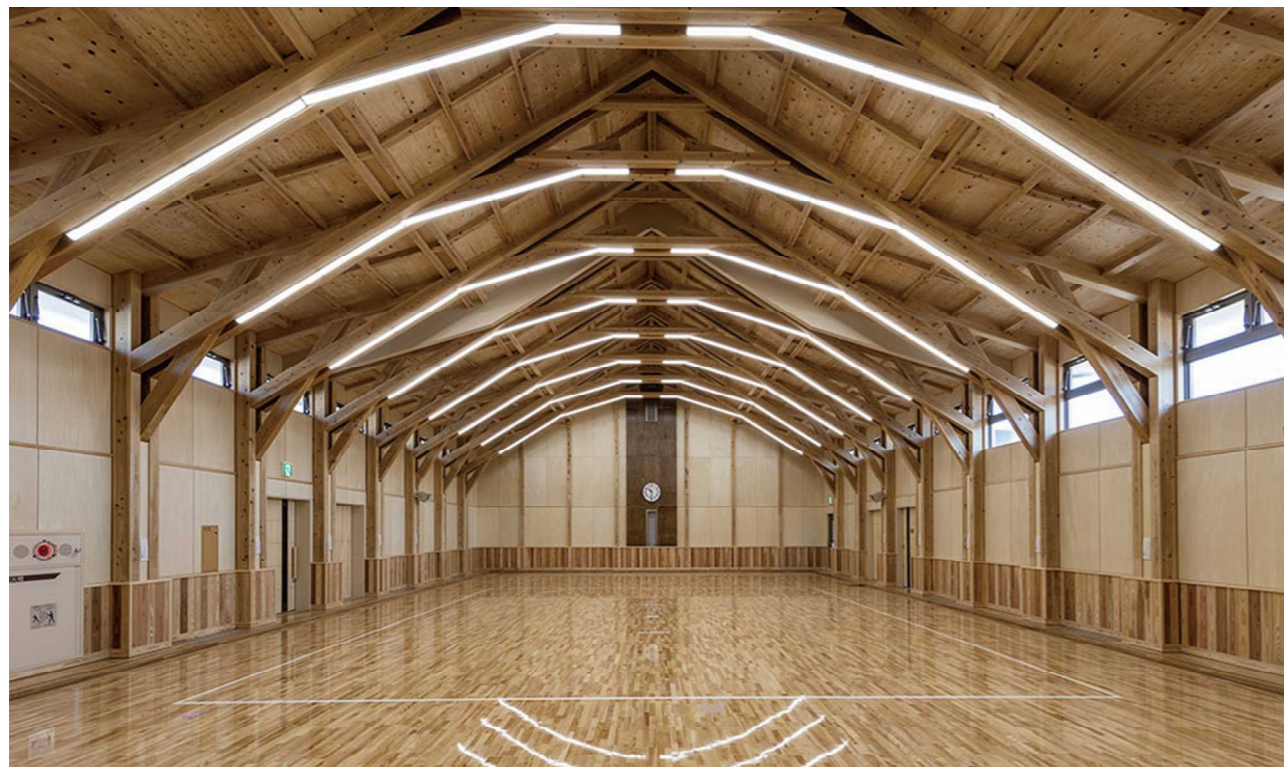

宮城県 名取市

尚綱学院大学 第二体育館

用途	武道場
構造	木造平屋
施工面積	639㎡

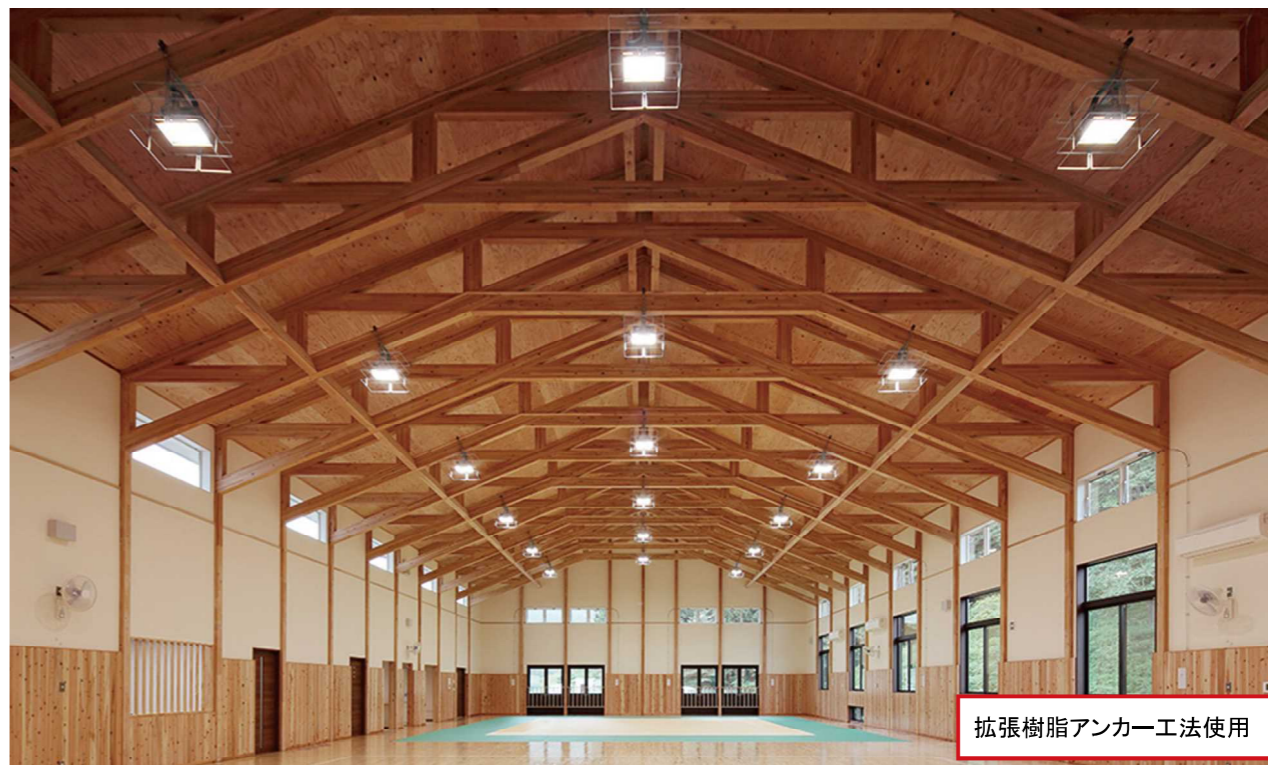

拡張樹脂アンカー工法使用



学校施設  
校舎・体育館・武道館など

三重県 鳥羽市

鳥羽市立神島小・中学校 校舎



用途 学校  
構造 木造2階  
施工面積 999.11 m<sup>2</sup>



拡張樹脂アンカー工法使用



大分県 日田市

丸の内こども園 大分県産：杉無垢材使用



用途 保育園  
構造 木造平屋  
施工面積 700 m<sup>2</sup>  
特徴 折板構造によるアーチ屋根です。構造用合板を60×120の木材ではさみこみ、樹脂接着により板状の梁とした構造です。アーチとすると2方向に荷重が流れ大スパン構造が可能となります。また、梁せいを大きく取る木材で構成される為、断熱、防音効果が期待出来ます。本保育所の事例では8m×11mの大空間を構成しています。



拡張樹脂アンカー工法使用

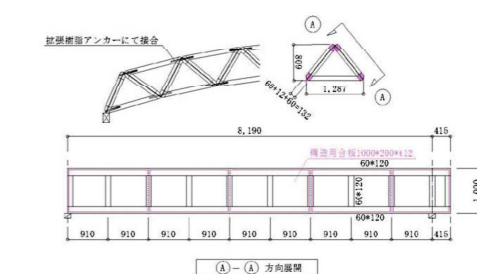
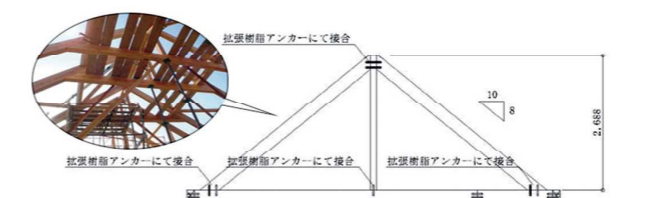

園舎・こともの園・保育園など

大分県 日田市

おおやまこども園 大分県産：杉無垢材使用



拡張樹脂アンカー工法使用

用途 保育園

構造 木造2階

施工面積 307㎡



大分県 玖珠郡

このえみつばこども園 地域産材：杉無垢材使用

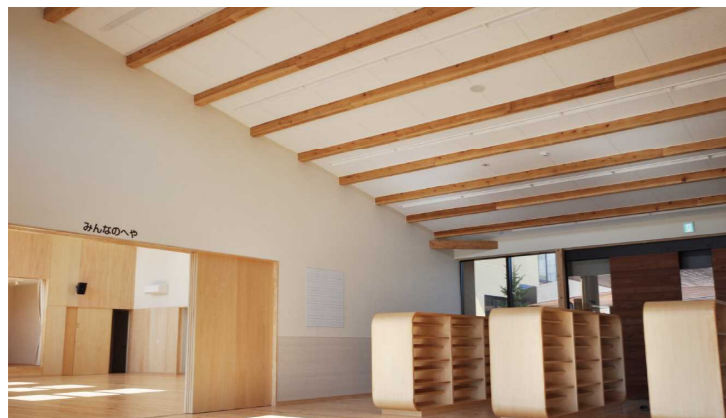

用途 保育園・子育て交流センター

構造 木造平屋

施工面積 2,100㎡

拡張樹脂アンカー工法使用

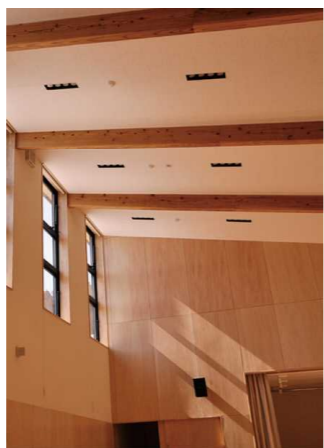

福岡県 太宰府市

筑紫保育園 分園 農林水産大臣賞 受賞

地域産材：杉無垢材使用



用途 保育所

構造 木造平屋

施工面積 152.10㎡

特徴 約9m×15m程の無柱の空間を実現しています。

空間に変異性を持たせ、かつ意匠性のある折版形状の屋根を表現した構造フレームです。

筋交いは開放的な空間を表現する為に、空間内に表現せずに折版形状の屋根の両端に配置した、そでの小壁で水平荷重を処理しています。



拡張樹脂アンカー工法使用

折版構造屋根  
スパン9m

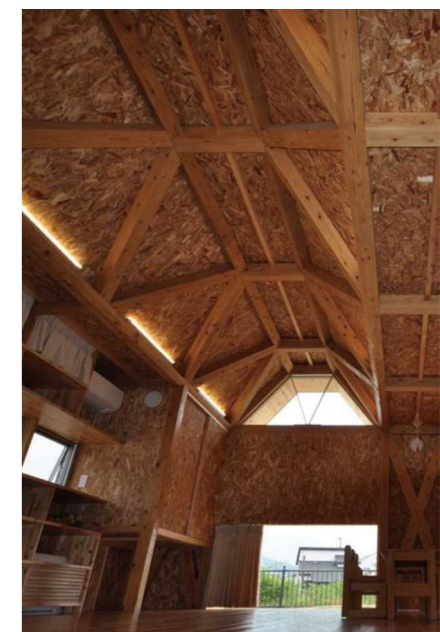

福岡県 大牟田市

白鷺保育園 杉無垢材使用



用途 保育園  
構造 木造2階  
施工面積 676.79㎡

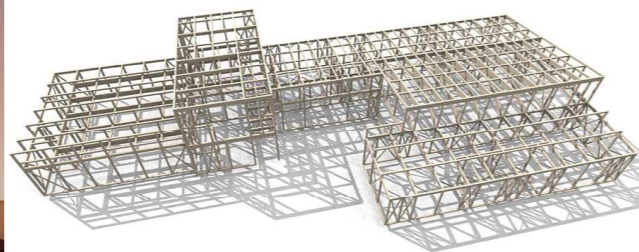

拡張樹脂アンカー工法使用



CG パース

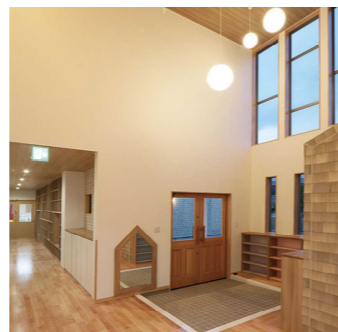

福岡県 福岡市

めぐみ保育園 地域産材：杉無垢材使用



用途 保育園  
構造 木造平屋  
施工面積 677㎡  
特徴 120角・150角の福岡県産の杉材をメインに使用し、最大スパン 10.92mからなる暖かみのある空間が完成しています。



拡張樹脂アンカー工法使用



福岡県 糟屋郡  
宇美タンポポ保育園

杉無垢材使用



用途 保育園  
構造 木造2階  
施工面積 1,070㎡

拡張樹脂アンカー工法使用



熊本県 宇城市

河江保育園 杉無垢材使用

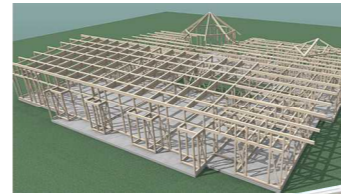

拡張樹脂アンカー工法使用



用途 保育園  
構造 木造平屋  
施工面積 917㎡

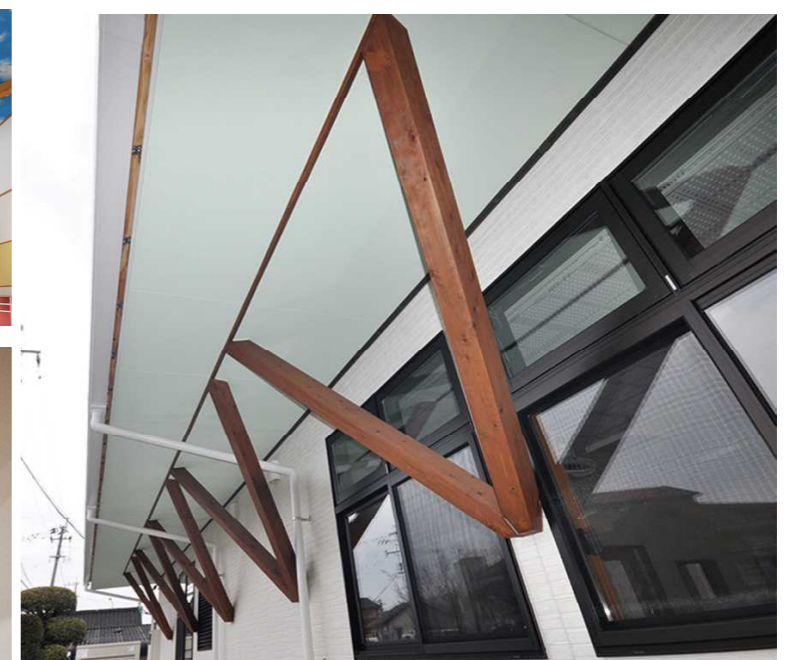
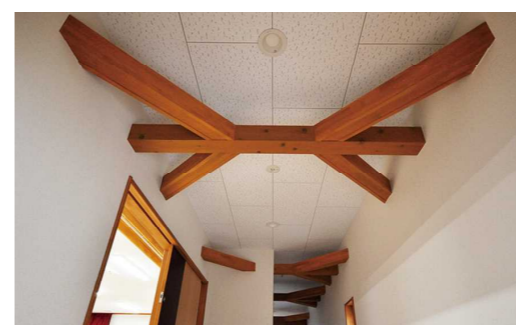
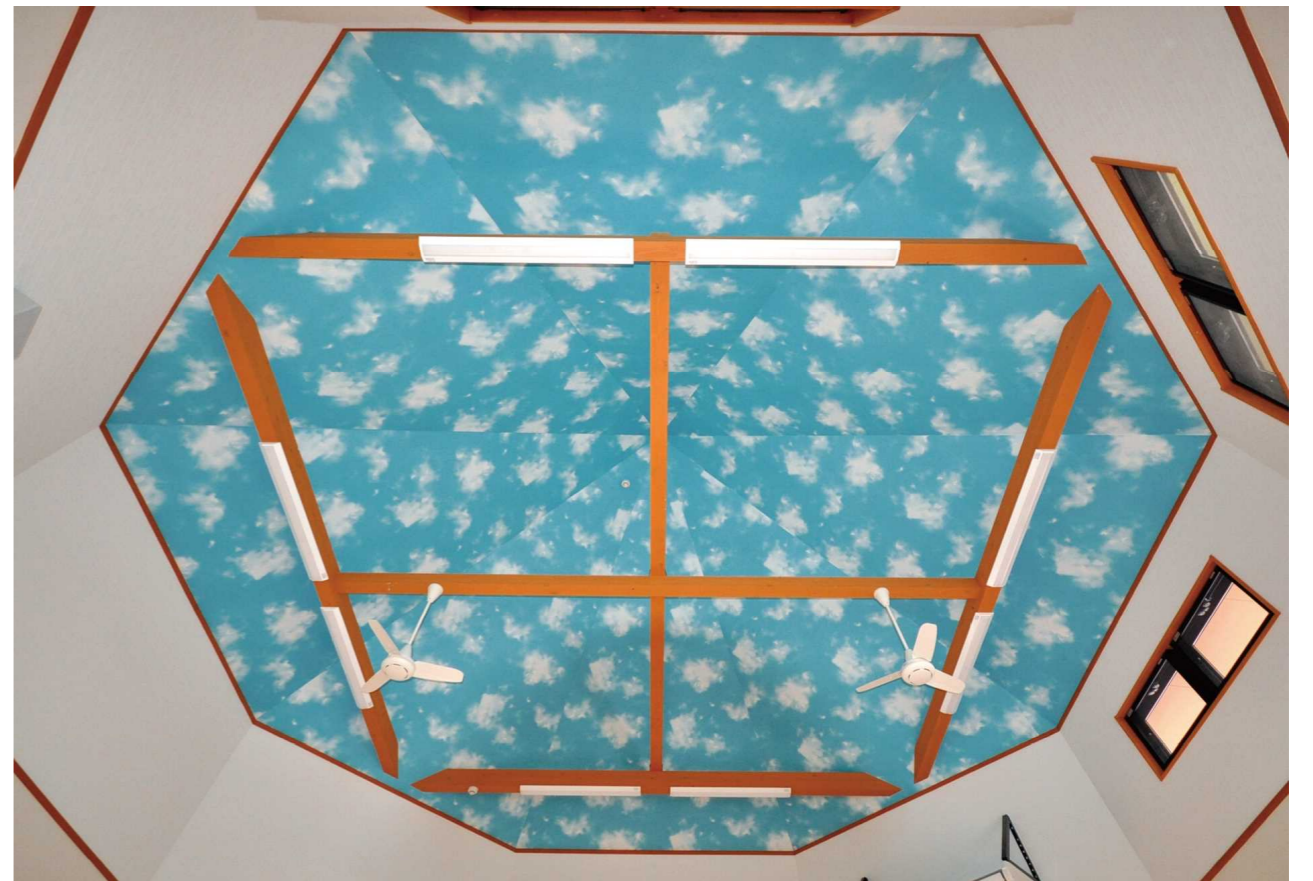

熊本県 玉名郡  
神尾保育所 杉無垢材使用



- 用途 保育所
- 構造 木造置き屋根
- 施工面積 111 m<sup>2</sup>
- 特徴 150 角木材を利用した単層シェルです。1.8m 程度の底を、シェルの連続体の片持ち形式で跳ね出しを行っています。



拡張樹脂アンカー工法使用

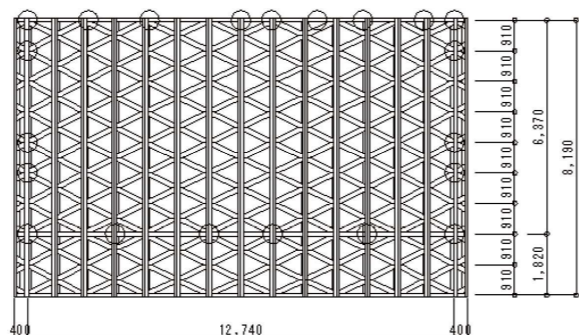

○は柱位置を示す。

熊本県 山鹿市  
鹿本町保育園 (山鹿市立富慈園) 地域産材: 杉無垢材使用



- 用途 保育園
- 構造 木造平屋
- 施工面積 973 m<sup>2</sup>
- 特徴 X、Y、45度に交差した木格子梁組み構造です。



樹脂アンカー継手の引っ張り及び、曲げ耐力により 45 度の格子梁組とした構造で、断面 150×300 の梁を、格子状 2m ピッチに格子梁組されています。

梁は 150×150×3m の杉材を 2 本を圧着し、150×300 の断面を構成しています。



拡張樹脂アンカー工法使用

1.4m グリット  
格子梁屋根



長崎県 島原市

認定こども園 島原幼稚園



用途 幼稚園  
構造 木造2階  
施工面積 1405.69㎡

拡張樹脂アンカー工法使用

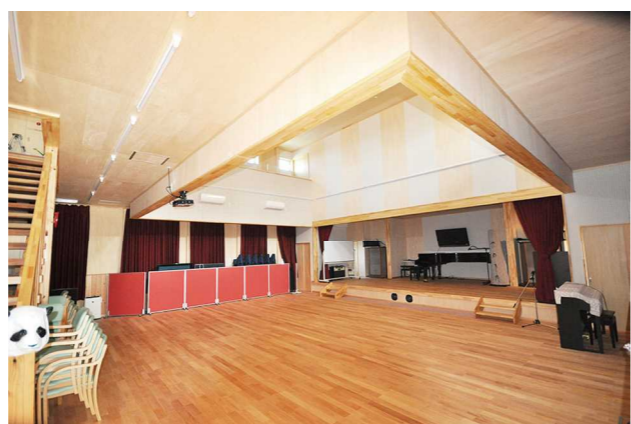
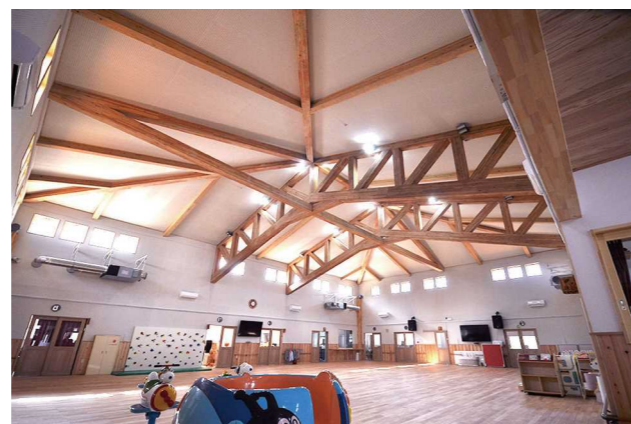

長崎県 諫早市

ながた保育所



用途 保育園  
構造 木造2階  
施工面積 700㎡

拡張樹脂アンカー工法使用

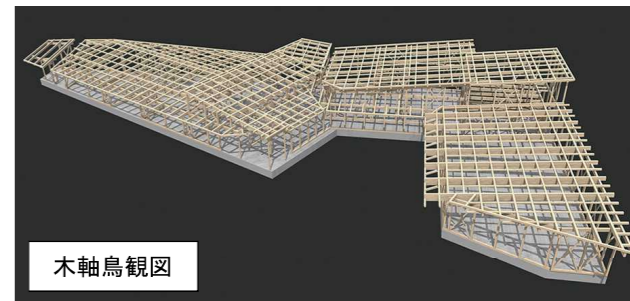

木軸鳥観図



長崎県 佐世保市

にじいろ保育園



用途 保育園  
構造 木造2階  
施工面積 869㎡

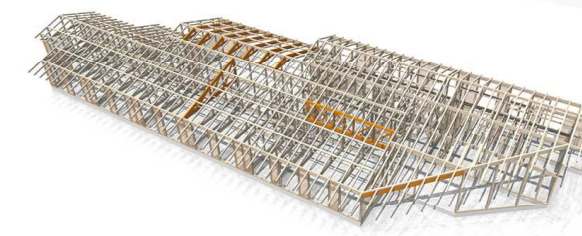

拡張樹脂アンカー工法使用

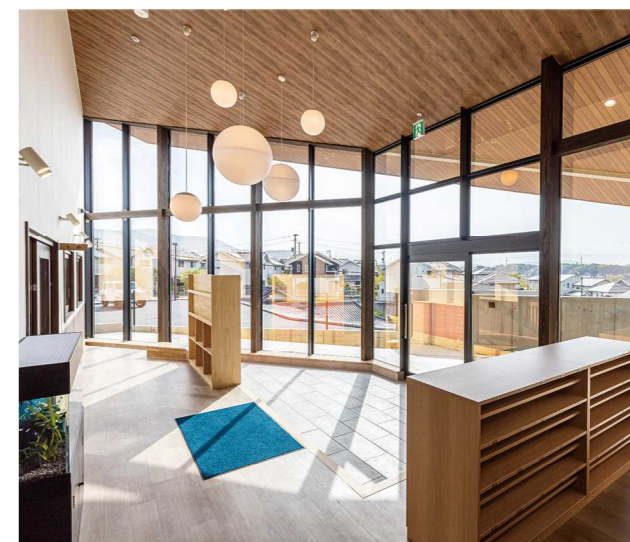

長崎県 対馬市

豊玉こども園

用途 こども園  
構造 木造平屋  
施工面積 1,085 m<sup>2</sup>



拡張樹脂アンカー工法使用



鹿児島県 肝属郡

みなみのたいよう保育園 杉無垢材使用

用途 保育園  
構造 木造2階  
施工面積 928.67 m<sup>2</sup>



拡張樹脂アンカー工法使用

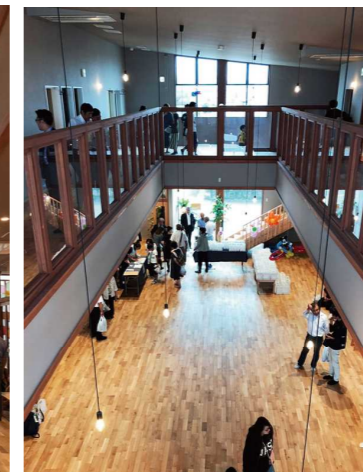
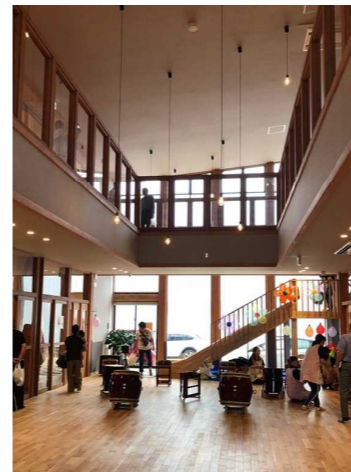

静岡県 浜松市

はらっぱ保育園 地域産材：杉無垢材使用

用途 保育園  
構造 木造平屋  
施工面積 931 m<sup>2</sup>



拡張樹脂アンカー工法使用

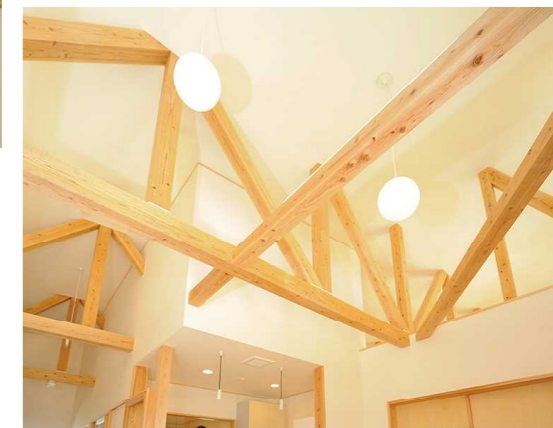

園舎 - こども園・保育園など -

園舎 - こども園・保育園など -

山口県 防府市

右田幼稚園 杉無垢材使用



用途 幼稚園  
構造 木造平屋  
施工面積 325.53 m<sup>2</sup>



ラーメン耐力壁「EH450」使用

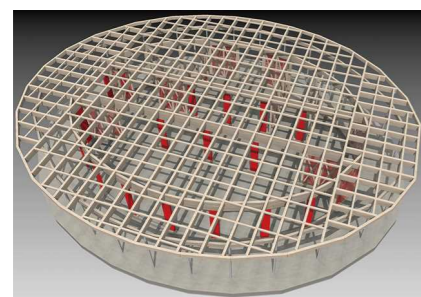

木軸鳥観図



内観仕上げ(パース)

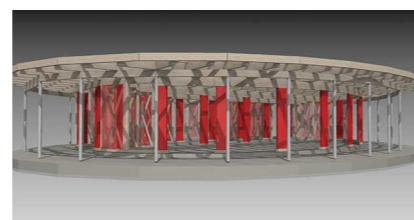

外観軸組(パース)

三重県 松阪市

春日保育園 杉無垢材使用



用途 保育園  
構造 木造平屋  
施工面積 東棟：1,121.98 m<sup>2</sup> / 西棟：676.91 m<sup>2</sup>

拡張樹脂アンカー工法使用

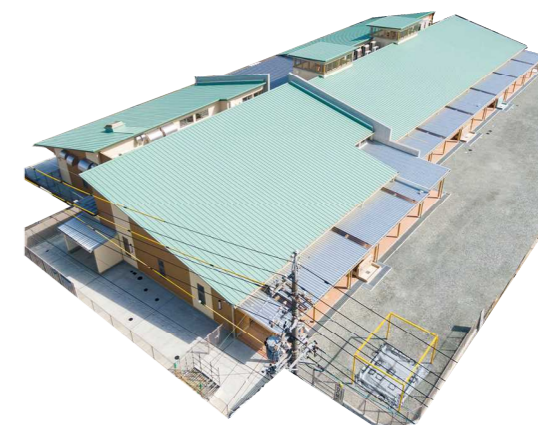
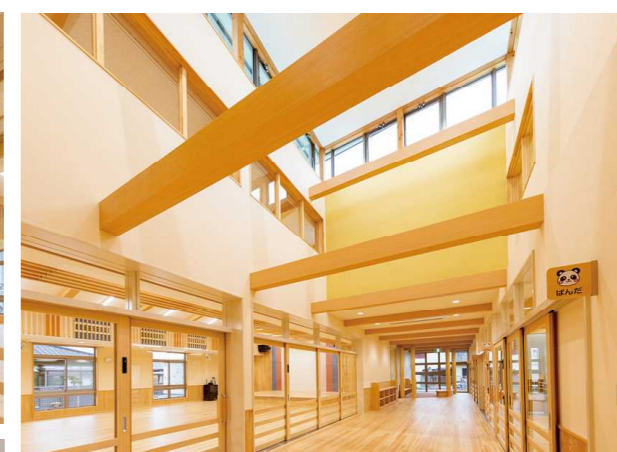
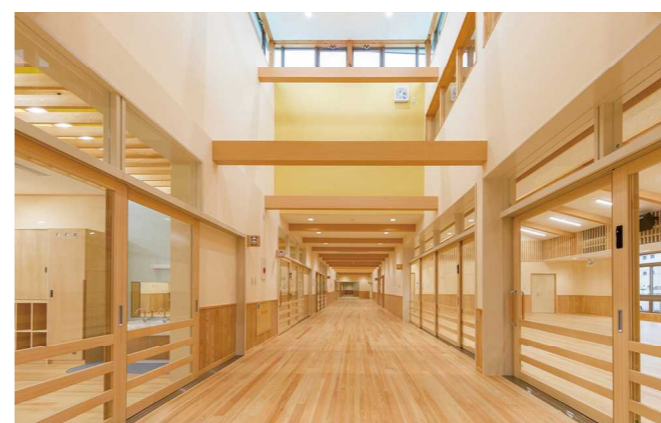
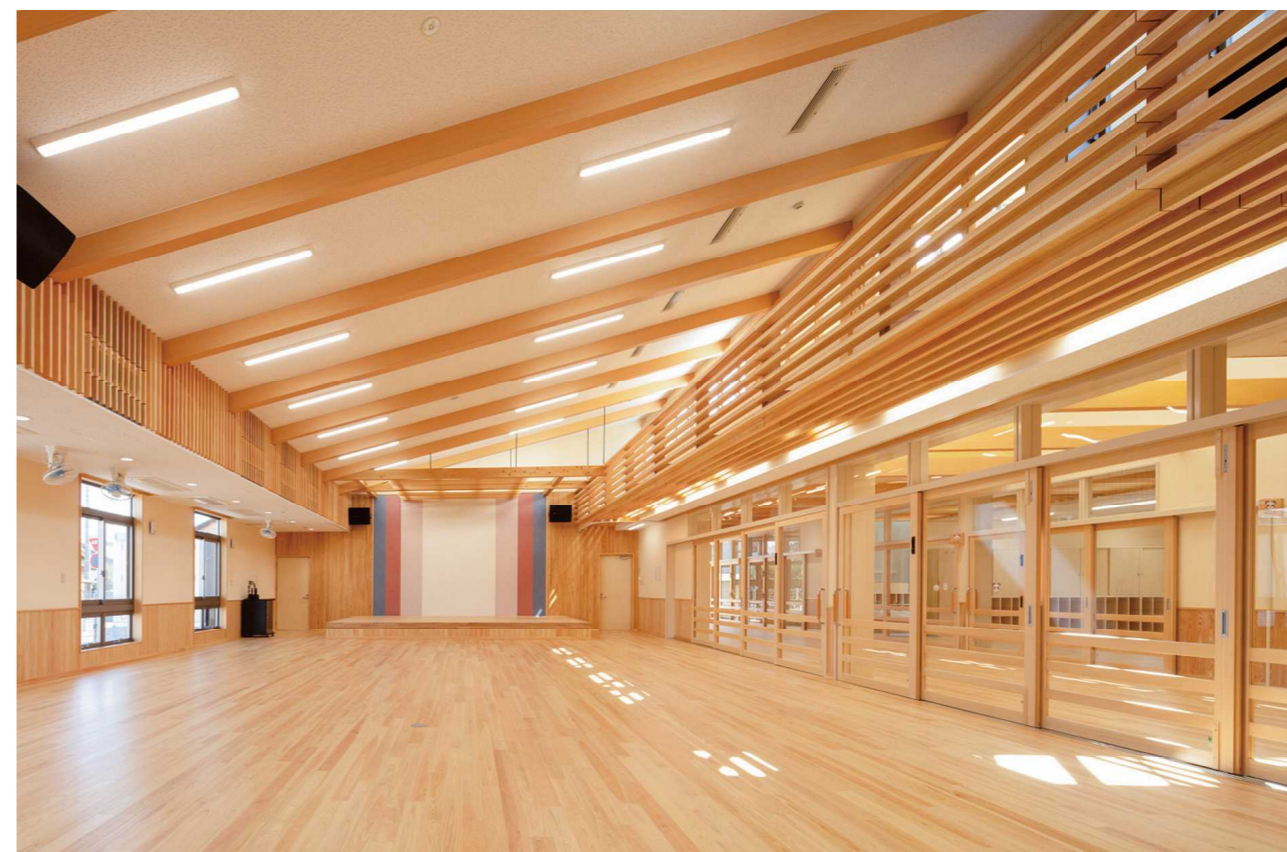

大分県 大分市

EC 障がい者施設 杉無垢材使用



用途 障がい者施設  
 構造 木造平屋  
 施工面積 生活介護棟：317㎡  
 デイサービス棟：264㎡  
 事務所棟：372㎡



拡張樹脂アンカー工法使用

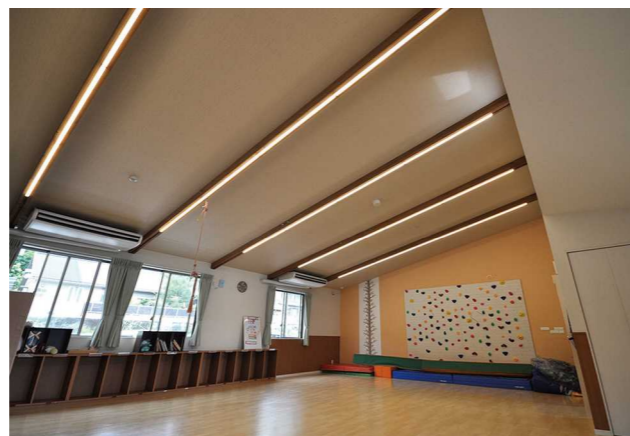
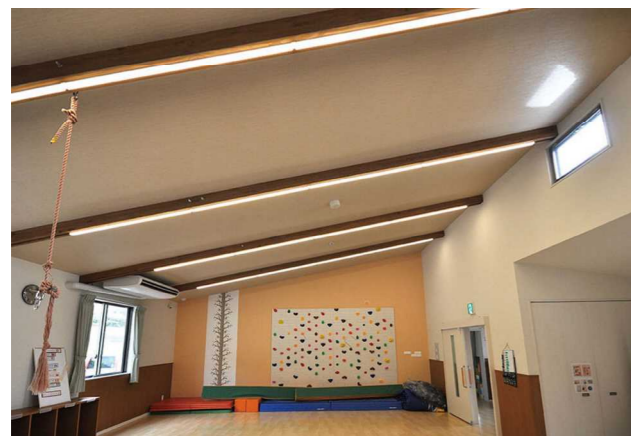

大分県 日田市

大鶴公民館・振興センター 杉無垢材使用



用途 集会所  
 構造 木造平屋  
 施工面積 682㎡  
 特徴 木造軸組  
 登り平行弦トラス スパン 13.3m



拡張樹脂アンカー工法使用

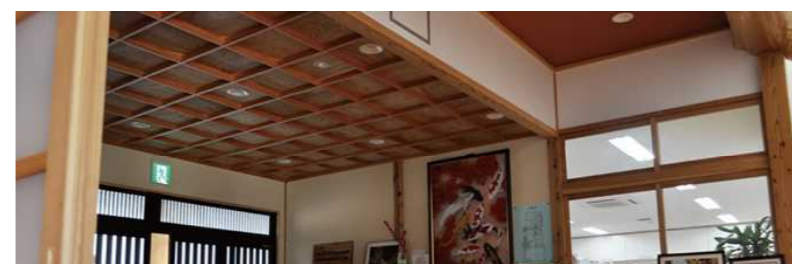

大分県 中津市

和田コミュニティセンター



用途 集会所  
構造 木造平屋  
施工面積 770 m<sup>2</sup>

拡張樹脂アンカー工法使用



大分県 中津市

中津市 小楠コミュニティセンター 杉無垢材使用



用途 集会所  
構造 木造平屋  
施工面積 770 m<sup>2</sup>  
特徴 木造軸組 スパン 11.83m



拡張樹脂アンカー工法使用



大分県 中津市

中津市 今津コミュニティセンター 杉無垢材使用



用途 集会所  
構造 木造平屋  
施工面積 438.9 m<sup>2</sup>  
特徴 木造軸組  
屋根トラス スパン 11.7m

拡張樹脂アンカー工法使用



大分県 豊後大野市

豊後大野市 神楽会館



用途 交流会館  
構造 木造置き屋根・下部RC造  
施工面積 810 m<sup>2</sup>  
特徴 X、Y 両方向にトラスを掛けた 24m×20m の大屋根構造です。  
軒まで RC で構成し、屋根を切り妻大屋根の木造としています。



拡張樹脂アンカー工法使用



福岡県 八女市

公立八女総合病院企業団 みどりの杜病院 杉無垢材使用



**用途** 病院  
**構造** 木造平屋  
**施工面積** 1,490 m<sup>2</sup>  
**特徴** 約 1,500 m<sup>2</sup>の木造を RC の区画を挟むことによって耐火・準耐火建築化せずに建築可能にした建物です。  
 各ユニット平面は扇形状としており特徴的な空間を実現しています。

優良木造  
 施設会長  
 受賞



拡張樹脂アンカー工法使用

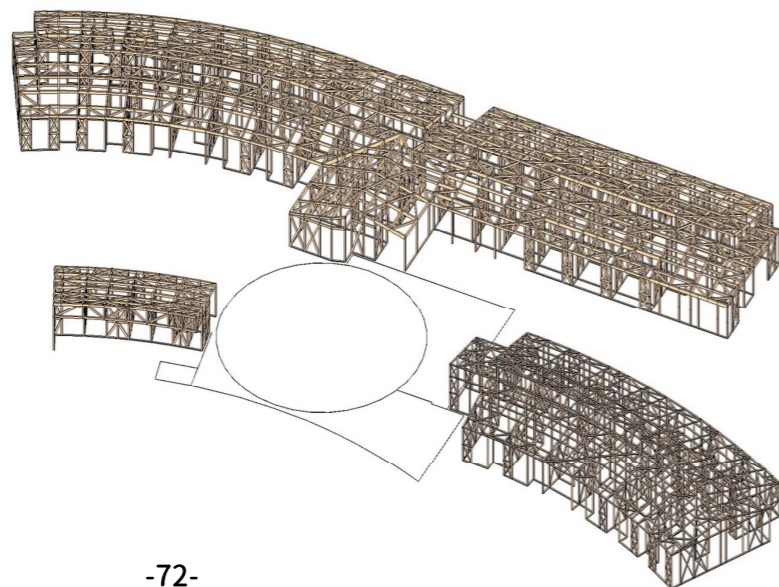

福岡県 嘉穂郡

きど葬祭 杉無垢材使用



**用途** 葬祭場  
**構造** 木造平屋  
**施工面積** 管理共用棟：271.5 m<sup>2</sup>  
 小斎場棟：208.89 m<sup>2</sup>  
 中斎場棟：404 m<sup>2</sup>  
 車寄せ1：80 m<sup>2</sup>  
 車寄せ2：43.35 m<sup>2</sup>



拡張樹脂アンカー工法使用

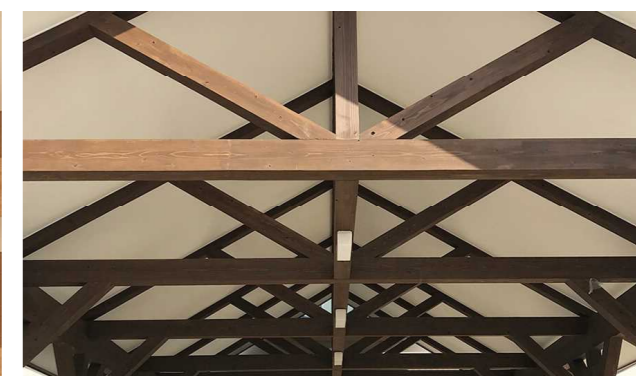

福岡県 糟屋郡

久山町スポーツ交流センター「福岡久山相撲場」 杉無垢材使用

**用途** 相撲小屋 上屋

**構造** 木造置き屋根・下部RC造

**施工面積** 484㎡

**特徴** 22m四方の方形屋根をトラス形式でかけた独立屋根です。  
トラスは3D任意応力解析ソフトを使い計算することで、全体で安定した構造としました。  
柱はRC独立柱の4隅にあるのみとし解放的な空間となっています。

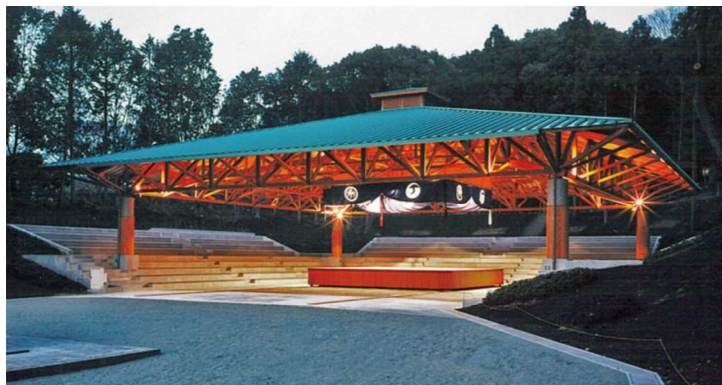

拡張樹脂アンカー工法使用

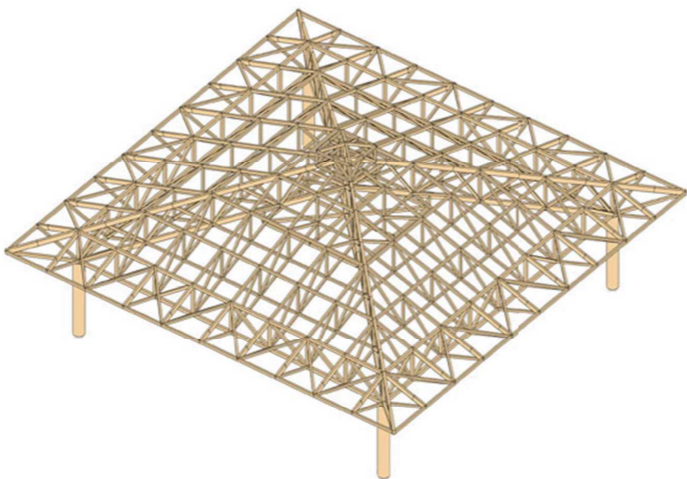

福岡県 宗像市

宗像市外2市1町鳥獣加工処理施設

**用途** 加工場

**構造** 木造平屋

**施工面積** 175㎡

**特徴** 木造軸組

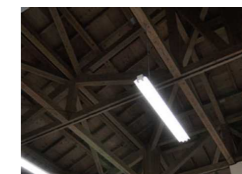

拡張樹脂アンカー工法使用

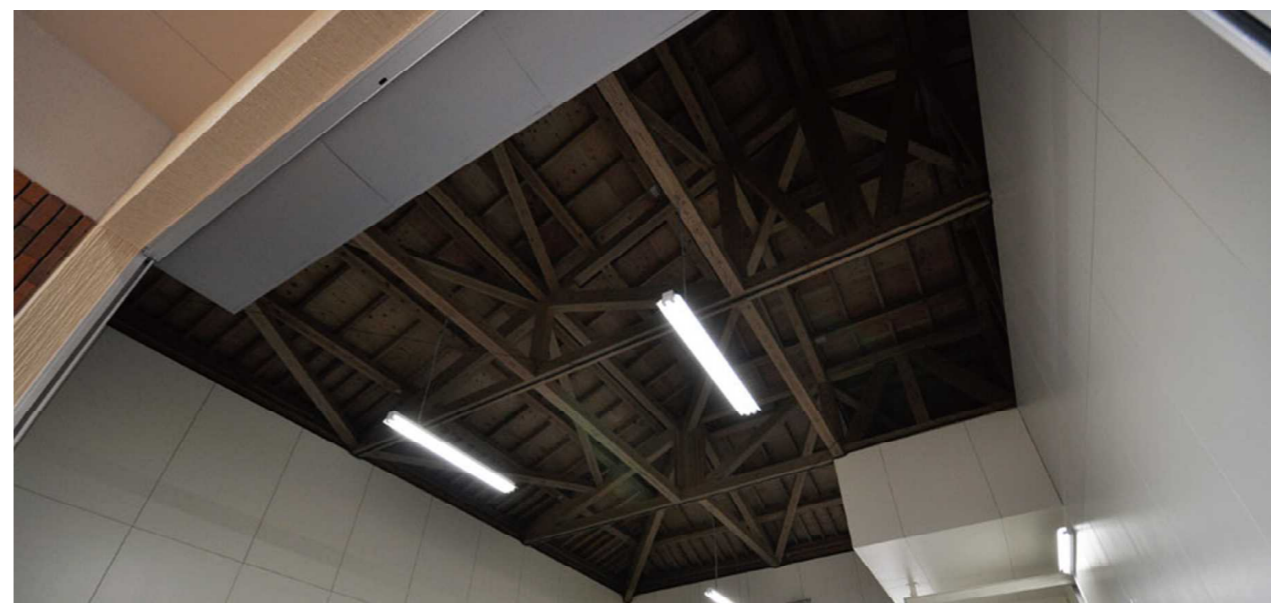

福岡県 京都郡

みやこ町伊良原コミュニティセンター

**用途** 集会所

**構造** 木造置き屋根・下部RC造

**施工面積** 718㎡

**特徴** 10m×16mの大空間を、登り梁と鉄タイロッドで構成。  
屋根構造梁せいの取れる桁方向中央にはキール梁が配置されており、大空間を効率良く構成出来ています。  
屋根は瓦屋根使用にしています。



拡張樹脂アンカー工法使用



熊本県 荒尾市

特定医療法人 杏林会 新生翠病院 ケアポート緑ヶ丘

熊本県産：杉、桧無垢材使用

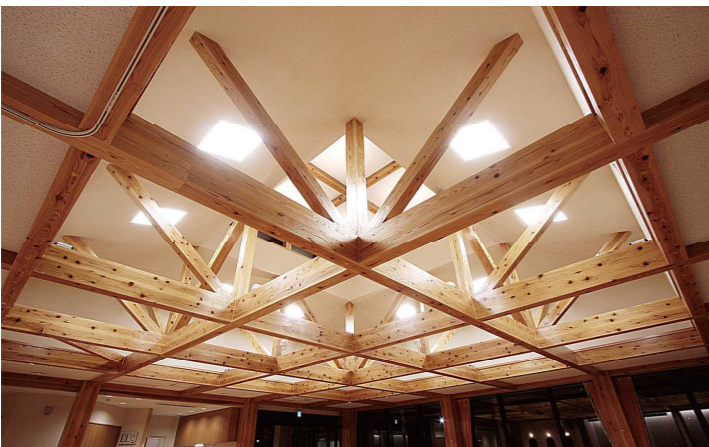

**用途** 介護施設  
**構造** 木造平屋 5棟  
**施工面積** 1,987㎡  
**特徴** 約2,000㎡の、木造の高齢者介護施設です。  
 1,000㎡で、防火壁による区画とし木造を可能としました。  
 開口部を大きく取るために袖壁を利用し、筋交いを配置しています。  
 施設の一部を無垢材によるラーメン構造とし、開放的な空間を構成しています。



拡張樹脂アンカー工法使用

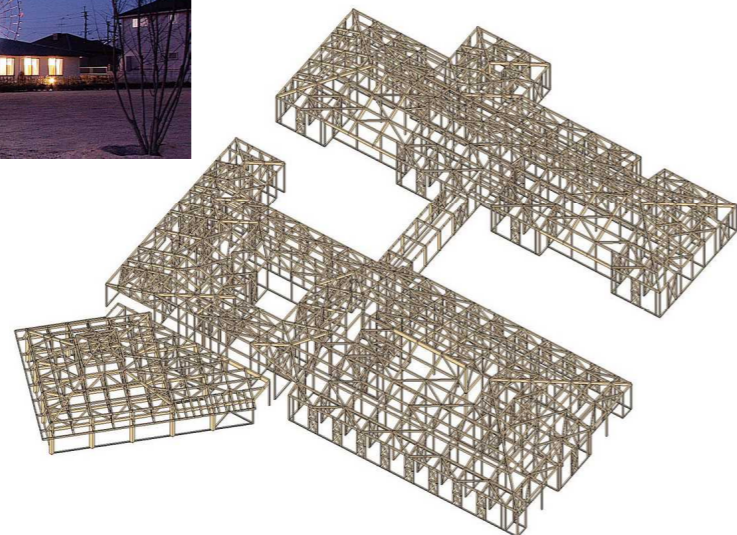

熊本県 山鹿市

山鹿バスセンター 湯の里駅 杉無垢材使用



**用途** バスセンター物産館  
**構造** 木造平屋  
**施工面積** 南棟：468㎡ / 北棟：95㎡  
**特徴** 無垢材でのラーメン形式とした構造です。  
 短辺方向に門型ラーメンとし、長辺方向に壁パネル形式のラーメン構造になります。



拡張樹脂アンカー工法使用

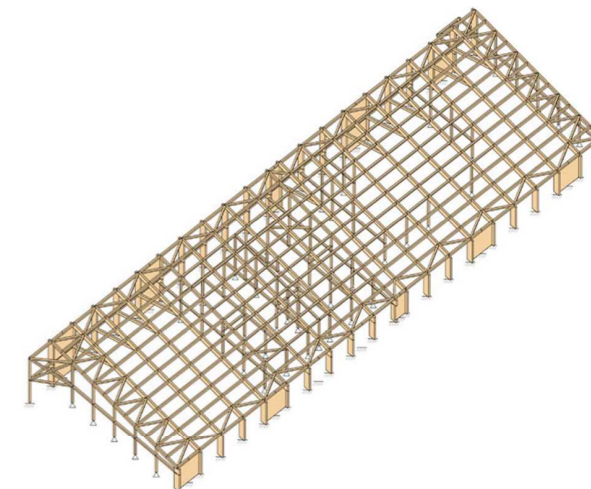

施設・多目的・医療・文化・福祉・商業など

施設・多目的・医療・文化・福祉・商業など

熊本県 玉名市

有明地域療育センター すまいるきっず 杉無垢材使用



**用途** 療育センター  
**構造** 木造平屋  
**施工面積** 122㎡  
**特徴** シェル構造により、7.28mのスペンを飛ばした構造です。  
 下部構造を在来工事とし、シェル屋根のみを施工しました。  
 部材は 120 角材により構成されており、適宜のスペンにシェル受け兼可動間仕切り受けのトラスが入っています。  
 シェルのライズは意匠に合わせ抑えた形となっています。



拡張樹脂アンカー工法使用



熊本県 菊池市

泗水町 地域交流センター



**用途** 集会施設等  
**構造** 木造平屋  
**施工面積** 1,430㎡  
**特徴** 平行弦トラス スパン 10.92m

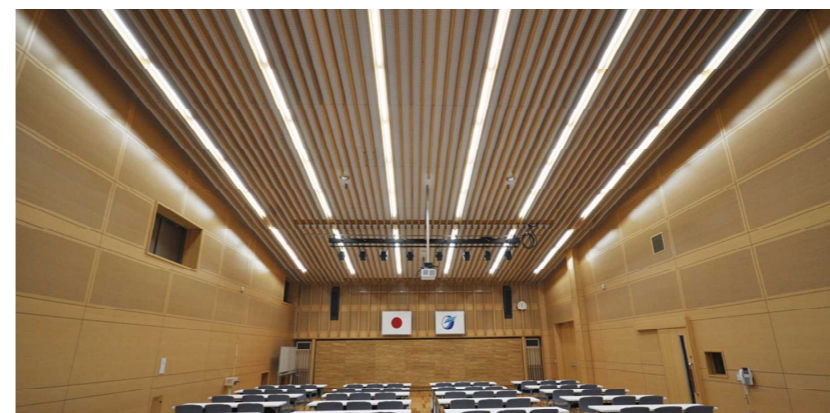

拡張樹脂アンカー工法使用

長崎県 平戸市

カトリック上神崎教会 新聖堂



**用途** 教会  
**構造** 木造平屋  
**施工面積** 377.4㎡  
**特徴** 木造軸組 (六角形) シーザートラス スパン 16.55m



拡張樹脂アンカー工法使用

鹿児島県 鹿児島市

生活介護事業所「奏の丘」 杉無垢材使用

用途	介護施設
構造	木造平屋
施工面積	630.52㎡

拡張樹脂アンカー工法使用

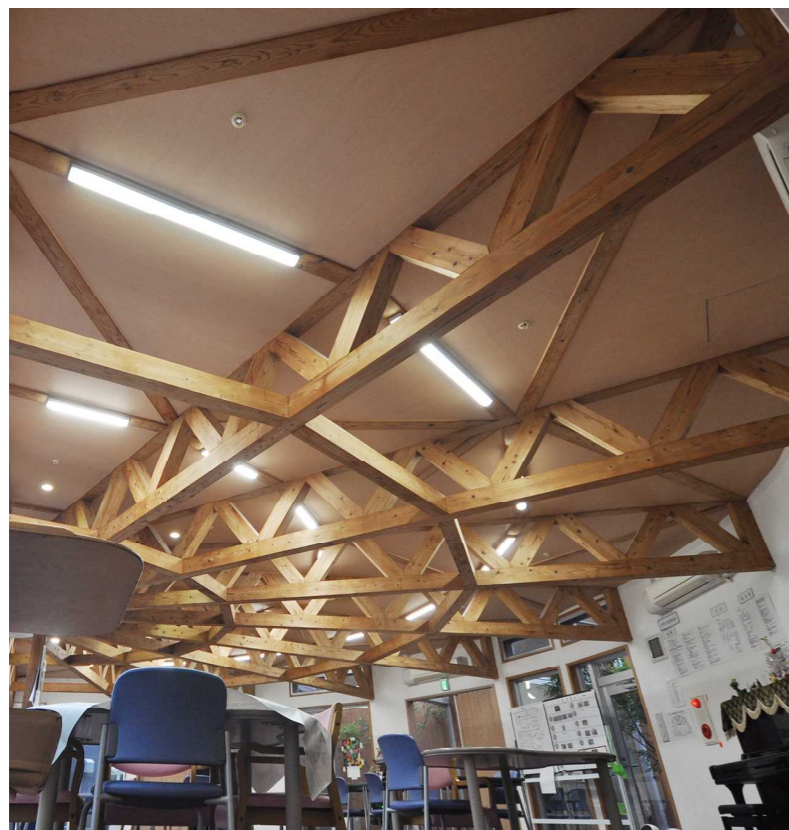

鹿児島県 鹿児島市

都市農村交流センター「お茶の里」 杉無垢材使用

用途	交流施設等・直売所
構造	木造平屋
施工面積	1,292㎡

拡張樹脂アンカー工法使用



施設・多目的・医療・文化・福祉・商業など

施設・多目的・医療・文化・福祉・商業など

愛媛県 西条市

## 西条市立四国鉄道文化南館（車両展示場） 杉無垢材使用



用途	展示場
構造	木造平屋
施工面積	467㎡
特徴	木造軸組 屋根トラス スパン 17.2m

拡張樹脂アンカー工法使用



徳島県 三好市

## 井川町多目的交流施設 杉無垢材使用



用途	多目的施設
構造	木造平屋（独立屋根）
施工面積	320㎡
特徴	拡張樹脂アンカー接合による立体トラス組及び合成梁です。

束材 150、斜め材 100 角の木材端部を樹脂アンカーにより接合した立体トラス組と、杉無垢の複数の角材を貫通のボルトにより締め付け、かつ樹脂接着し一体の合成梁とした構造です。

金物継手が見えない他、アンカーの引っ張り耐力により構成される立体トラス組になります。



拡張樹脂アンカー工法使用



岩手県 陸前高田市

### 陸前高田ワタミオーガニックランド野外音楽堂「D Stage」

**用途** 野外音楽施設

**特徴** 建築・デザイン  
隈研吾建築都市設計事務所



接合部に弊社の拡張樹脂アンカー工法使用



大分県 日田市

### 日田木材協同組合（加工棟・製品倉庫）

大分県産：杉無垢材使用

**用途** 加工場・倉庫

**構造** 木造平屋

**施工面積** 加工場 260㎡ / 倉庫 800㎡

**特徴** トラス屋根 スパン 20m



小屋繋ぎ梁：ウッドファスナー工法使用



拡張樹脂アンカー工法使用



大分県 日田市

木構造システム(株) 自社社屋「PC1」(プレカット加工場)

大分県産：杉無垢材使用

用途	加工場
構造	木造平屋
施工面積	972㎡
特徴	トラス屋根 スパン18m



小屋繋ぎ梁：ウッドファスナー工法使用



拡張樹脂アンカー工法使用



大分県 日田市

木構造システム(株) 自社社屋(加工場) 大分県産：杉無垢材使用

用途	作業場
構造	木造平屋
施工面積	360㎡
特徴	シェル構造により15×24mの スパンを飛ばした構造です。



シェルは120角材により構成されており、シェル組とすることで加工場内を無柱空間とすることが出来ます。

シェルはユニット化して組む事により、現場作業を軽減しています。

柱は400×600の合成柱のラーメン構造とし、暴風と地震の水平力に耐える構造としています。



拡張樹脂アンカー工法使用

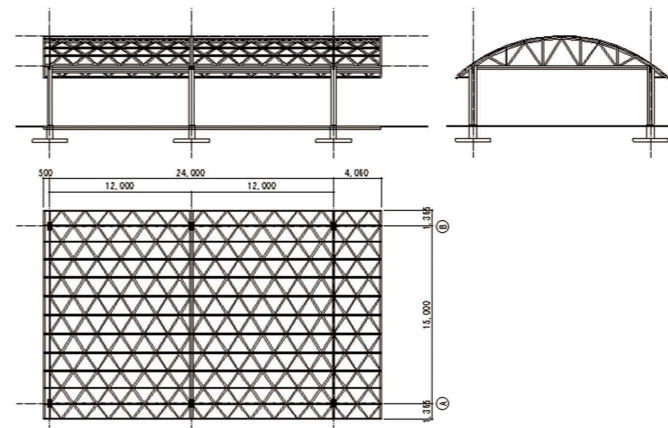

吊り込み：シェル屋根

大分県 日田市

日田市 西光寺 倉庫

用途	倉庫
構造	木造平屋
施工面積	102㎡



ウッドファスナー工法使用



拡張樹脂アンカー工法使用



大分県 日田市

某製材所 機械棟 杉無垢材使用

用途	工場
構造	木造平屋
施工面積	591.5㎡



拡張樹脂アンカー工法使用

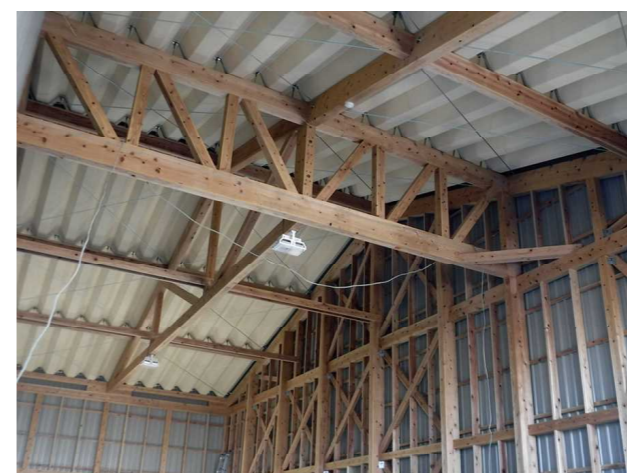

倉庫・工場他・加工場・畜舎など

倉庫・工場他・加工場・畜舎など

大分県 中津市

MTトラス使用：嶋屋倉庫 建て方 杉無垢材使用



用途	倉庫
構造	木造平屋
施工面積	375.5 m <sup>2</sup>
特徴	MTトラス使用 建て方乾式接合 スパン 17.6m

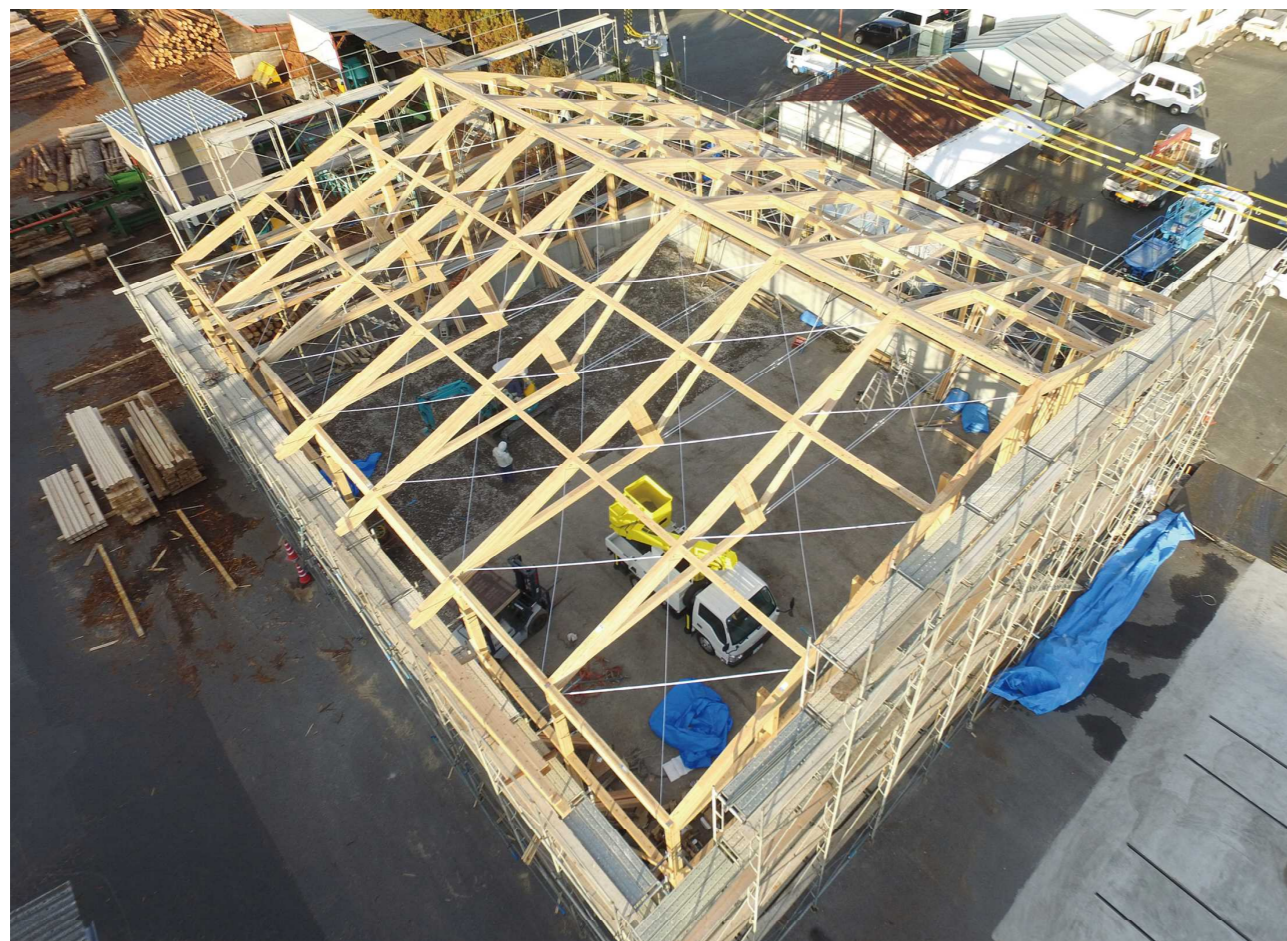

倉庫・工場他・加工場・畜舎など

福岡県 宗像市

鐘崎共同利用施設 荷捌場



用途	荷捌場
構造	木造平屋
施工面積	360 m <sup>2</sup>
特徴	山形トラス スパン 12×30m



拡張樹脂アンカー工法使用



吊り込み：トラス屋根



倉庫・工場他・加工場・畜舎など

熊本県 天草市

株式会社光製作所 工場 杉、桧の無垢材・集成材使用



用途	工場
構造	木造平屋
施工面積	1,090 m <sup>2</sup>
特徴	平行弦トラス スパン 18.5m

拡張樹脂アンカー工法使用



ウッドファスナー工法使用



熊本県 山鹿市

鹿本町バイオマスセンター堆肥施設 杉無垢材使用



用途	バイオマスセンター堆肥舎
構造	木造置き屋根・下部RC造
施工面積	2,500 m <sup>2</sup> +3,300 m <sup>2</sup>
特徴	杉無垢材のみで 33m スパンを飛ばした構造です。

構造形式は山形トラスとなりその最大高さは5.5m 程で、木材断面は 150 角材定尺物を組み合わせて構成しています。

又、牛の堆肥は強アルカリ性である為、素材が鉄であると激しい腐食を起こしますが、本構造は木である為、アルカリに影響を受けない構造です。



拡張樹脂アンカー工法使用



吊り込み:トラス屋根



佐賀県 藤津郡

MTトラス使用：きぎつ青果 倉庫

杉無垢材使用



- 用途 倉庫
- 構造 木造平屋
- 施工面積 450 m<sup>2</sup>
- 特徴 MTトラス使用  
建て方乾式接合 スパン 15m



MTトラス使用

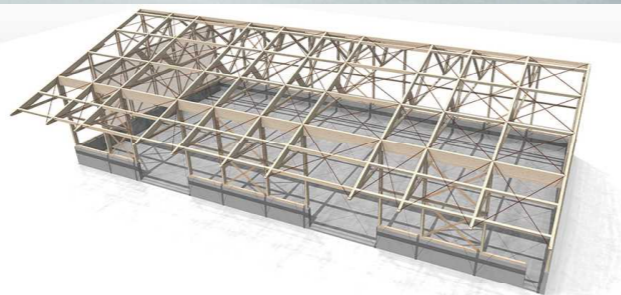

山口県 岩国市

MTトラス使用の某倉庫 杉無垢材使用



- 用途 倉庫等
- 構造 木造平屋
- 施工面積 322 m<sup>2</sup>
- 特徴 MTトラス 10m仕様をベースに計画した物件です。  
現場の接合をすべて乾式化（ビス留め、ボルト接合など）し、容易に施工できるよう工夫しています。

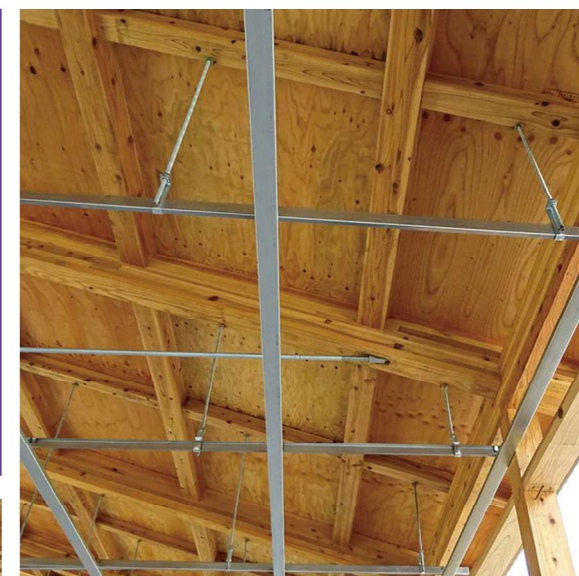
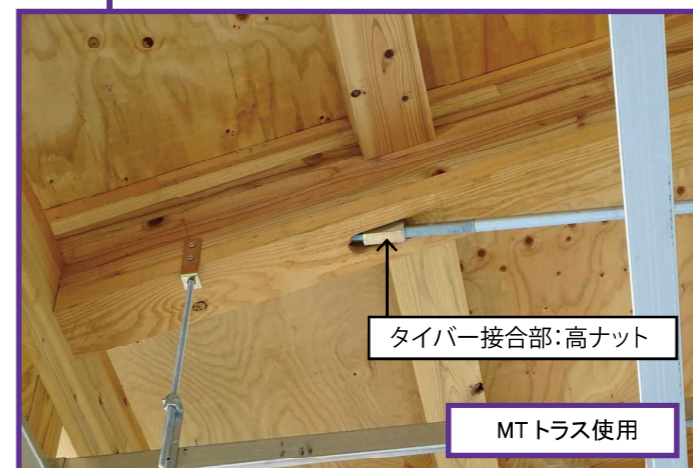

事例：  
プレカット資材の販売価格（2018年）  
¥11,640/ m<sup>2</sup>（消費税、送料は別途）

大分県 日田市

木構造システム(株) 自社社屋(事務所)

大分県産：杉無垢材使用



用途	事務所
構造	木造2階
施工面積	298㎡
特徴	立体トラスとシェル屋根を組み合わせた構造です。

立体トラスは1辺を1.5m程度とし、9.1mのパンを飛ばす構造としています。

継手は、全て当社工法の拡張樹脂アンカー工法とすることで、金物を表面に露出させず、従来の立体トラスのイメージを変えるすっきりした納まりとなっています。

立体トラス及びシェル屋根は、ユニット化する



拡張樹脂アンカー工法使用

内観：事務室



内観：ロビー



吊り込み：シェル屋根



建て方：立体トラス

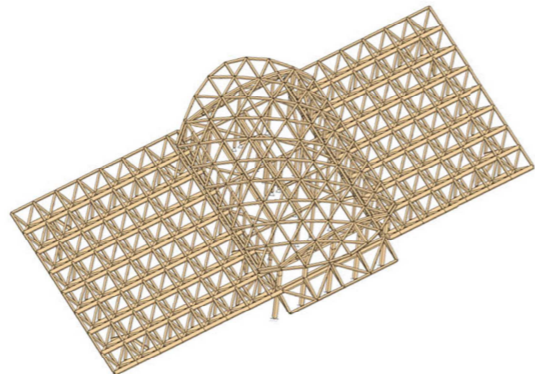

大分県 日田市

林野庁 大分西部森林管理署 大分県産：杉無垢材使用

用途	事務所
構造	木造平屋
施工面積	473㎡
特徴	山形トラス



拡張樹脂アンカー工法使用

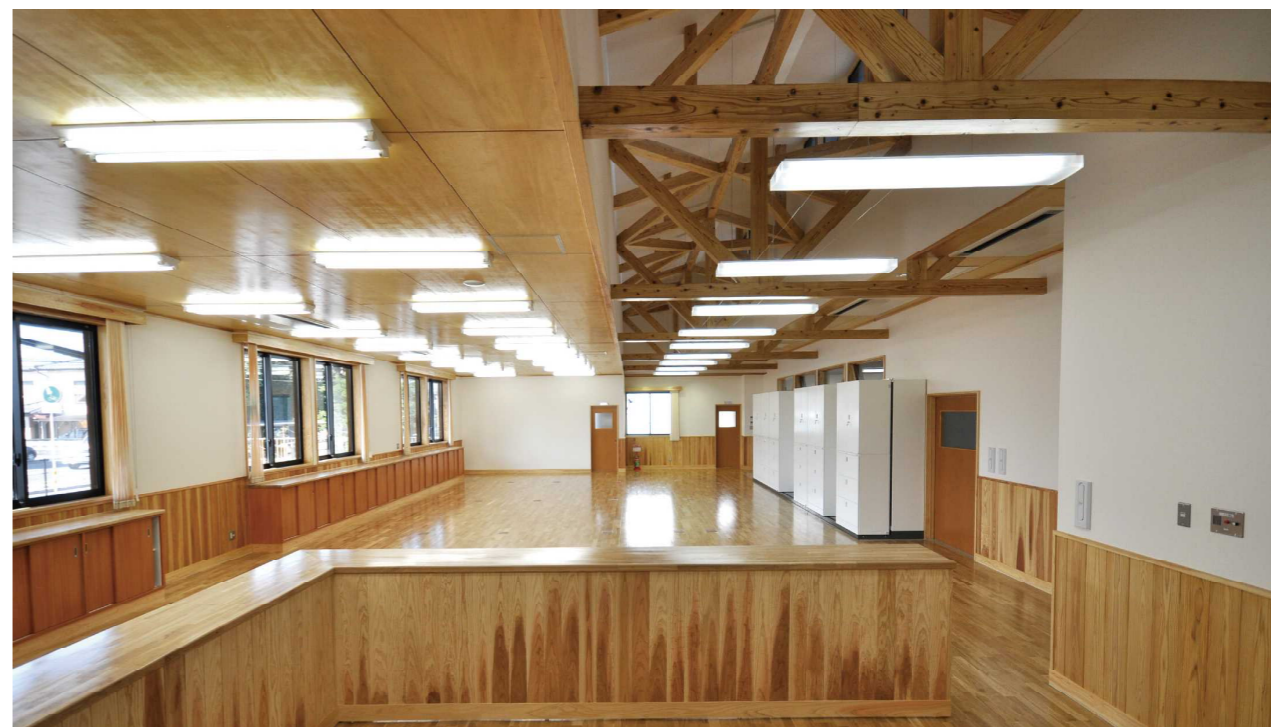

大分県 杵築郡

中九州クボタ展示場・その他

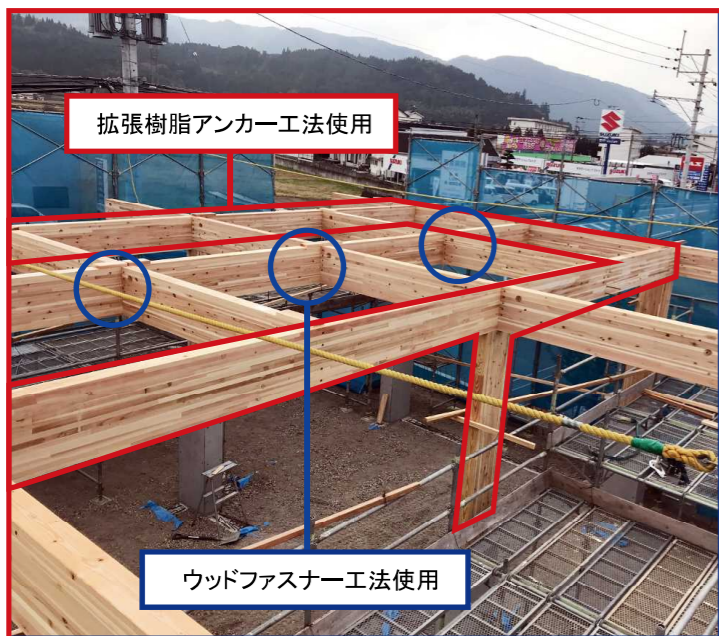

用途 展示場 / 作業場 / 塗装スペース  
 構造 木造平屋等  
 施工面積 118㎡ / 252㎡ / 57㎡

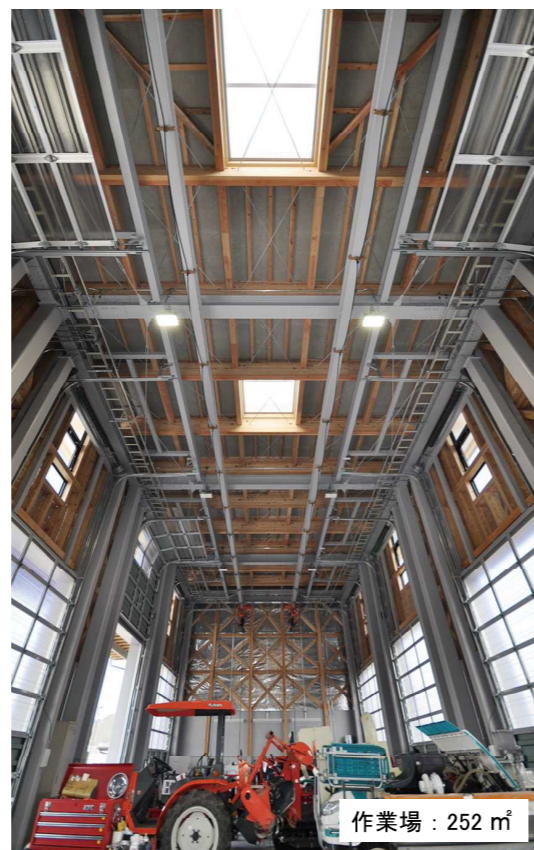

福岡県 小郡市

小郡テナント 店舗

用途 テナント  
 構造 木造平屋  
 施工面積 39㎡  
 特徴 八角形屋根

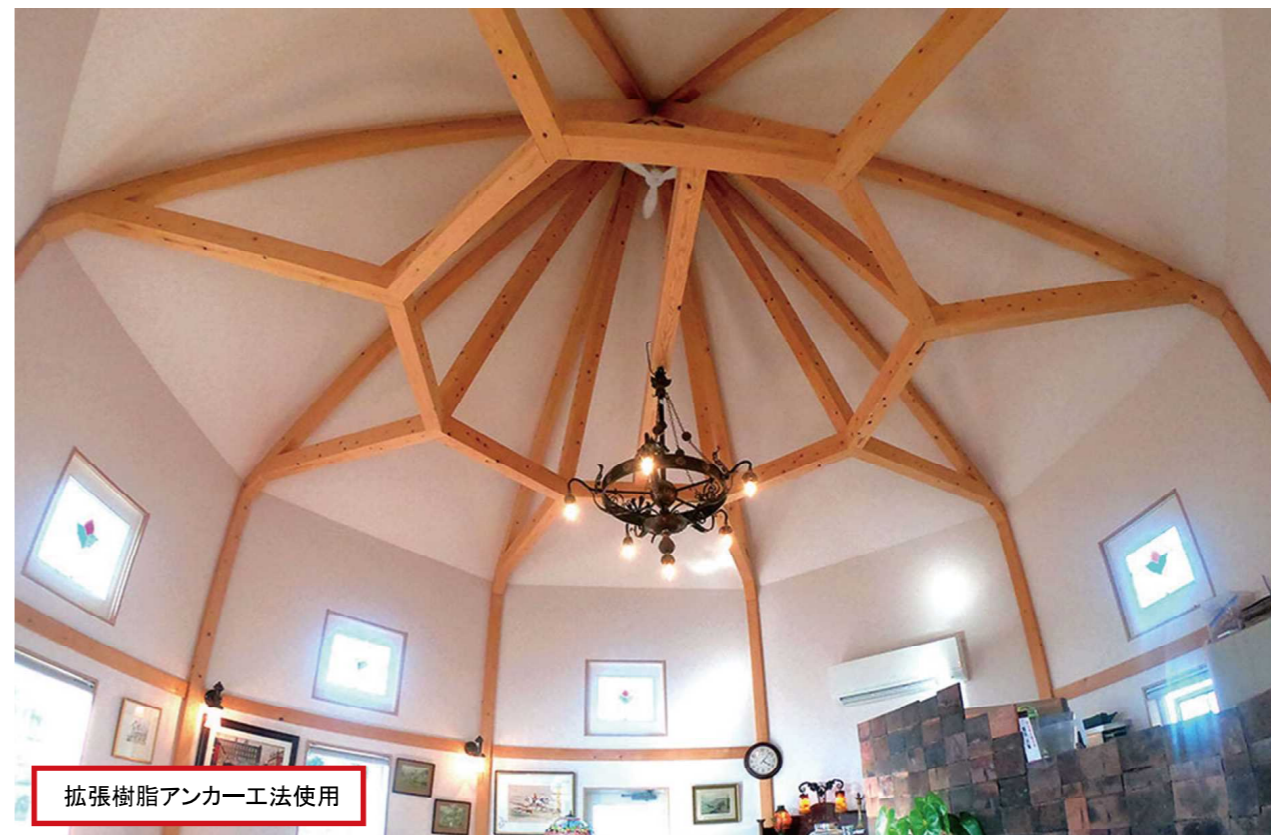

福岡県 北九州市  
Colorato 店舗 (建て方)

用途	店舗
構造	木造平屋
施工面積	69.63㎡
特徴	傘形状の屋根



事務所・店舗など

福岡県 北九州市  
Colorato 店舗 (完成)



事務所・店舗など

福岡県 飯塚市  
丸和水産商業 店舗  
地域県産：杉、桧無垢材使用



用途 店舗  
構造 木造平屋  
施工面積 751 m<sup>2</sup>  
特徴 12.6m を平行弦トラスとした店舗建築です。

平面は特徴的に2点で折れ、扇型の形状となっています。



拡張樹脂アンカー工法使用

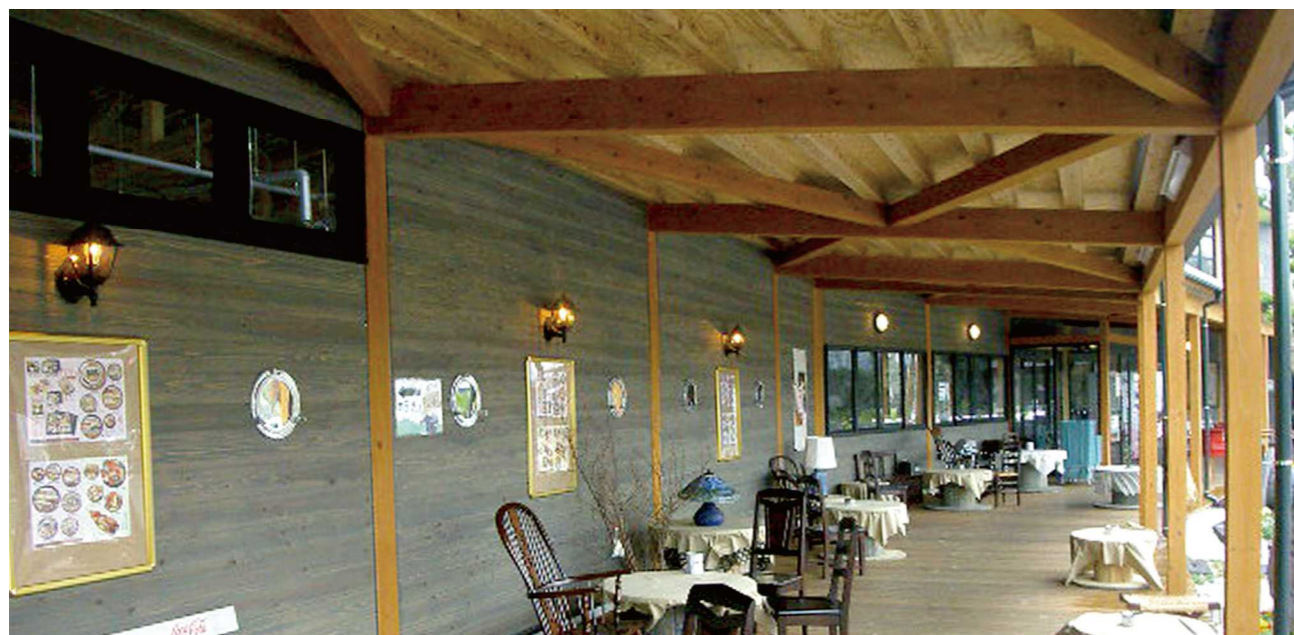

熊本県 天草市  
天草 店舗・展示場

拡張樹脂アンカー工法使用

ウッドファスナー工法使用

ラーメン耐力壁「EH450」使用

用途 店舗・展示場  
構造 木造2階  
施工面積 176 m<sup>2</sup>



ウッドファスナー工法使用

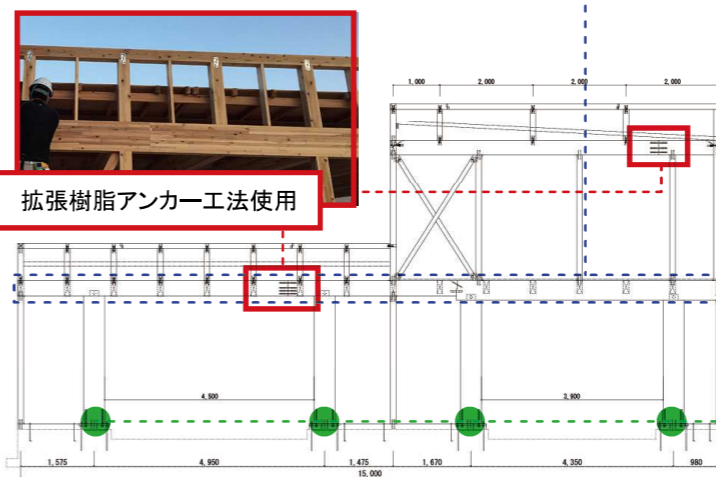

拡張樹脂アンカー工法使用



ラーメン耐力壁「EH450」使用

静岡県 熱海市  
COEDA HOUSE



用途	カフェ
構造	木造平屋
施工面積	141.61㎡
特徴	設計事務所： 隈研吾建築都市設計事務所



※接合部に弊社の「拡張樹脂アンカー工法」を使用

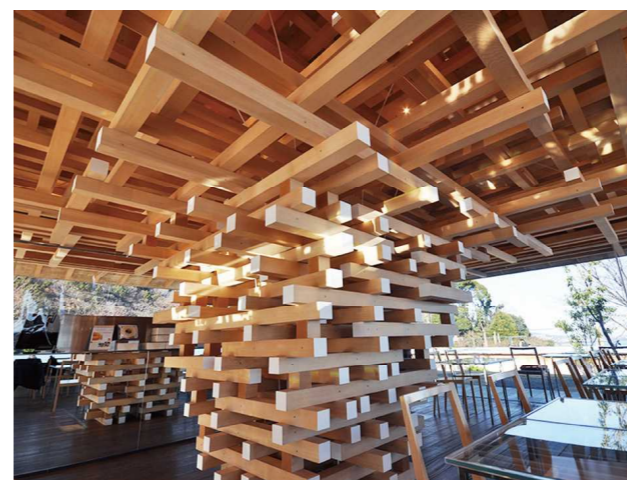
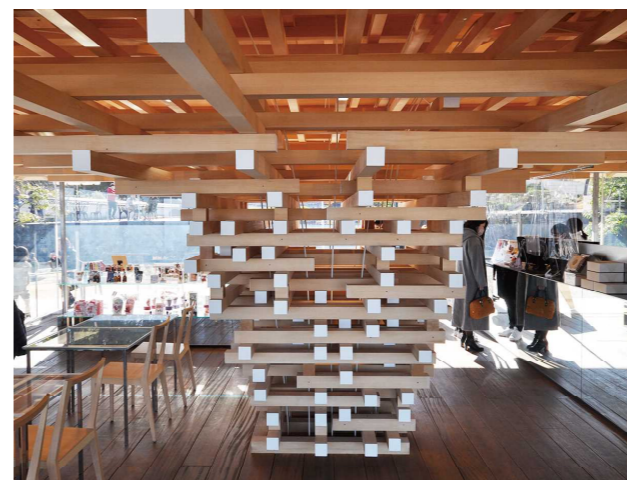

東京都 渋谷区  
AEAJ Green Terrace



- 用途 事務所・店舗
- 構造 地下1階地上2階建て  
鉄骨造一部RC造・木造
- 施工面積 491.15 m<sup>2</sup>
- 特徴 設計事務所：  
隈研吾建築都市設計事務所

※接合部に弊社の「拡張樹脂アンカー工法」を使用

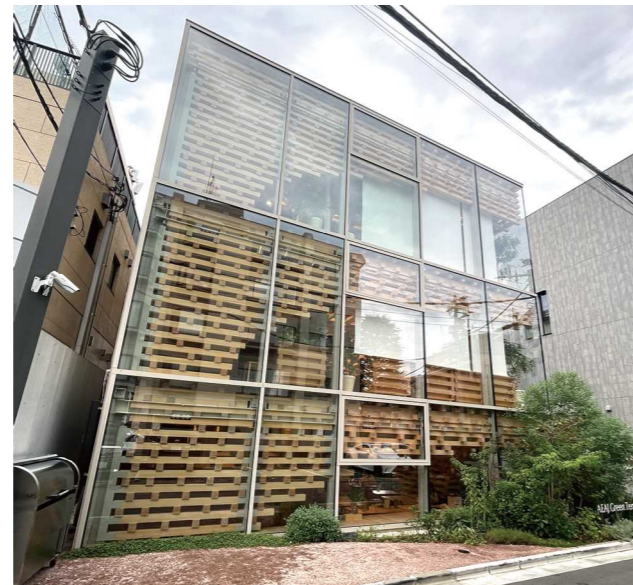
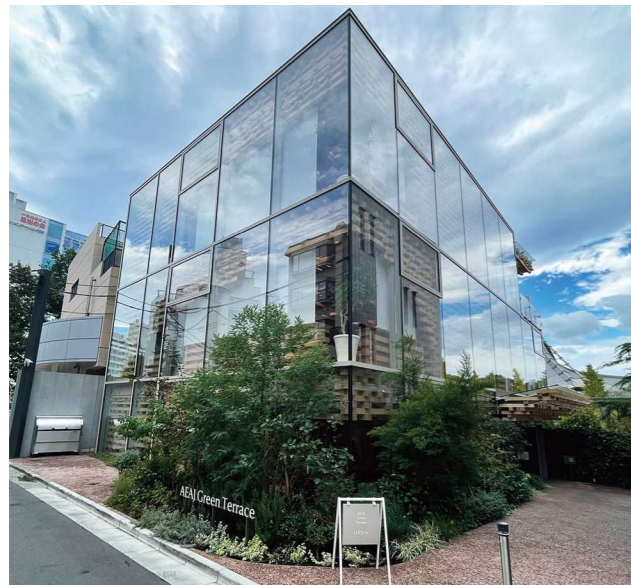

長崎県 佐世保市

佐世保市相浦漁協事務所



用途	事務所
構造	木造平屋
特徴	平行トラス等 スパン9m (資材販売)

拡張樹脂アンカー工法使用



長崎県 平戸市

平戸市商工会議所



用途	事務所
構造	木造2階
特徴	平行トラス等 スパン10m (資材販売)



拡張樹脂アンカー工法使用



大分県 佐伯市

道の駅「かまえ」 大分県産：杉無垢材使用



用途	道の駅
構造	木造置き屋根・下部RC造
施工面積	530㎡
特徴	トラスの木材は120角で構成され最大13.6mの間口を飛ばしています。 木ならではの自由な加工を生かしトラスを波形状とし、それに梁を掛けることにより、屋根が波打った意匠となっています。

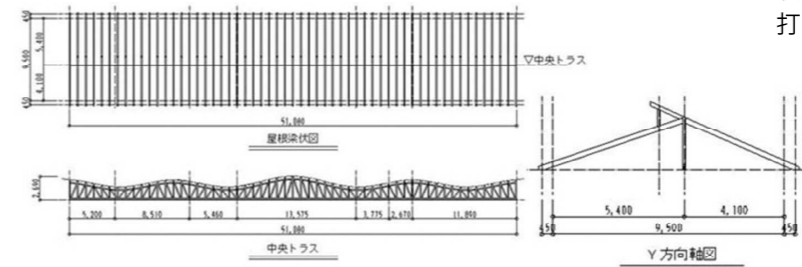

構造形式：トラス及び単純梁  
X方向：波形状トラス  
Y方向：単純梁

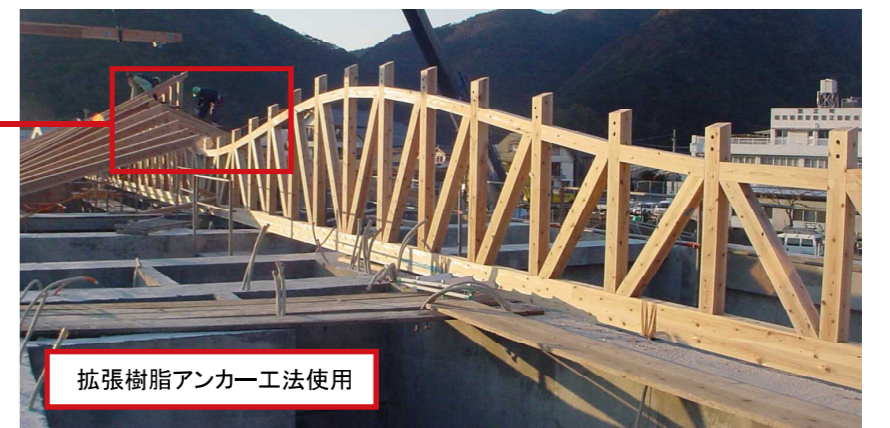
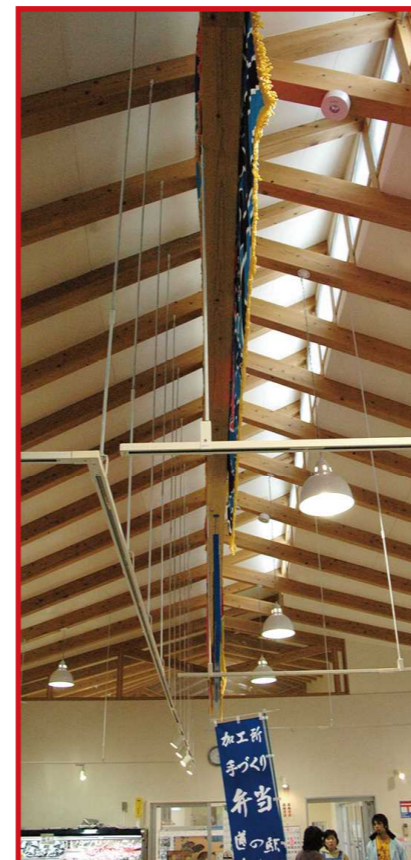

拡張樹脂アンカー工法使用

大分県 豊後高田市

長崎鼻ビーチ BBQ 上屋



用途 上屋  
構造 木造平屋  
施工面積 89 m<sup>2</sup>

拡張樹脂アンカー工法使用

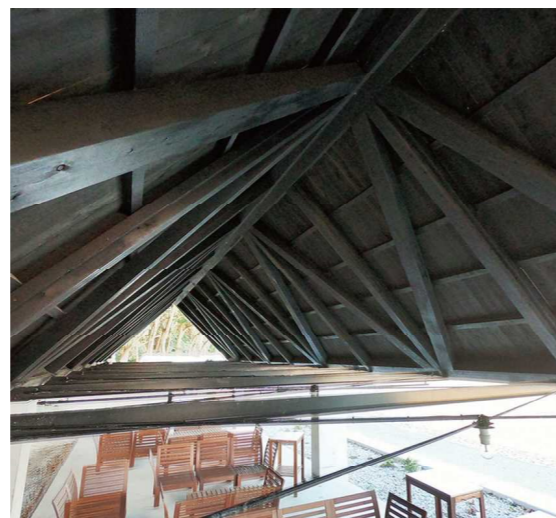

福岡県 豊前市

豊前市海業支援施設直売所「うみてらす豊前」

用途 直売所  
構造 木造2階  
施工面積 800 m<sup>2</sup>  
特徴 木造軸組 屋根トラス



拡張樹脂アンカー工法使用

内観 2階レストラン



福岡県 久留米市  
道の駅くるめ 杉無垢材使用



**用途** 道の駅  
**構造** 木造平屋  
**施工面積** 960 m<sup>2</sup>  
**特徴** 15m×18m の大空間に、約 11m のトラスを掛け屋根組を構成した構造です。  
 屋根組は各グリッドで段差があり、変化に富んだ屋根形状となっています。  
 一部筋交いは格子形状で構成されています。



拡張樹脂アンカー工法使用

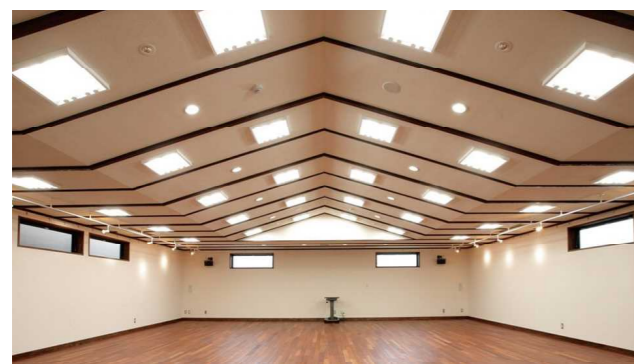
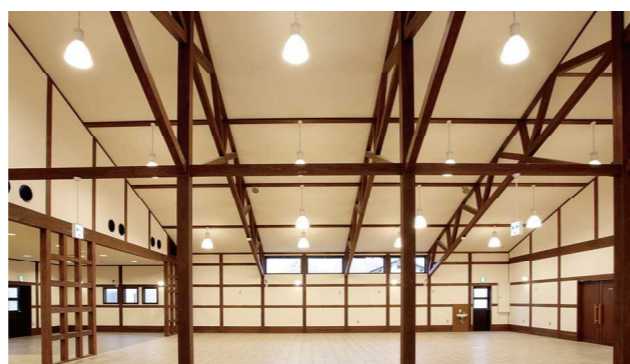

福岡県 八女市  
立花町農産物直売所



**用途** 道の駅  
**構造** 木造平屋  
**施工面積** 350 m<sup>2</sup>  
**特徴** 10m スパンのトラスを 2.5m ピッチに掛けた構造です。  
 トラスは 120 角で構成され、通常のトラスと比べ細く、優美な構造となっています。



拡張樹脂アンカー工法使用

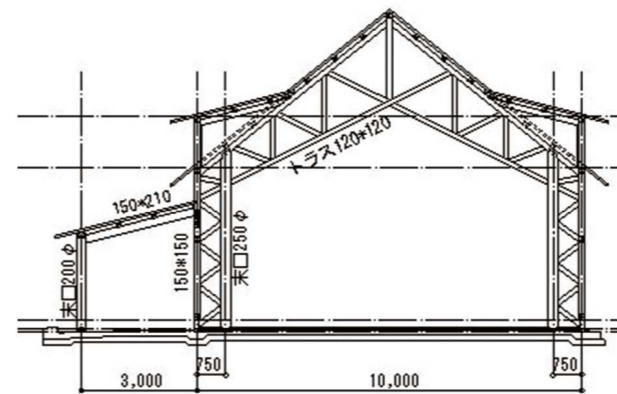

熊本県 山鹿市

## 道の駅鹿北「小栗郷」イベントホール上屋 杉無垢材使用



- 用途** 広場上屋
- 構造** 木造平屋（独立屋根）
- 施工面積** 300 m<sup>2</sup>
- 特徴** 22m×15m スパンの変形円筒形のシェル屋根構造です。  
 シェル屋根構造部材は、120 角材にて構成されています。  
 また、敷地形状に合わせてシェルの平面形状を三角に切った形としています。

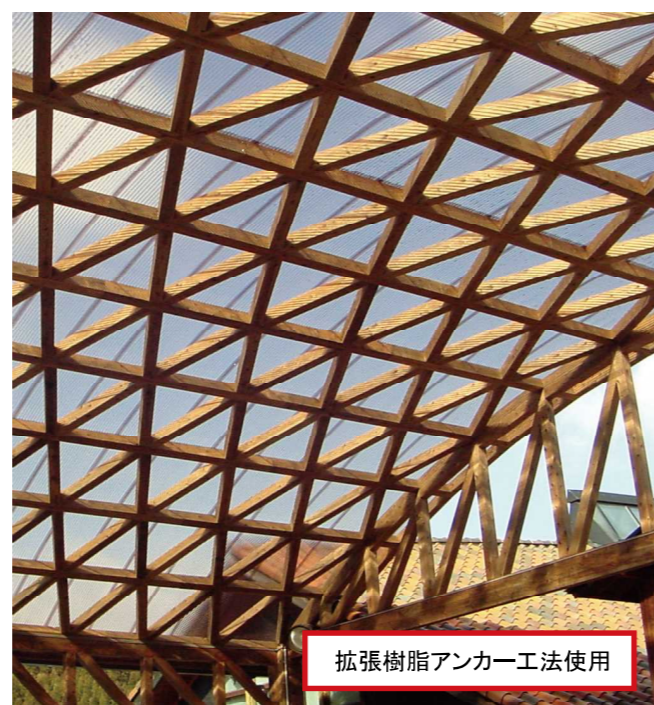

拡張樹脂アンカー工法使用

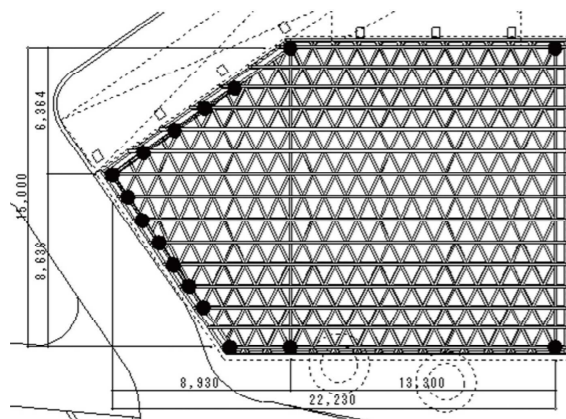

山口県 山口市

## 阿知須町道の駅やさい市場 上屋 杉無垢材使用



- 用途** 市場・上屋
- 構造** 木造平屋（独立屋根）
- 施工面積** 144 m<sup>2</sup>
- 特徴** 10m×10m を 4 本の柱にて飛ばした 105 角の単層シェル材です。  
 木材は既成品を使うことにより単価を抑えた工事が可能です。  
 又、本地域は海沿いであり、過去のデータより風速 60m/s の暴風が発生した記録があり設計強度を風速 60m/s 時でも耐えうる様、設計考慮しています。

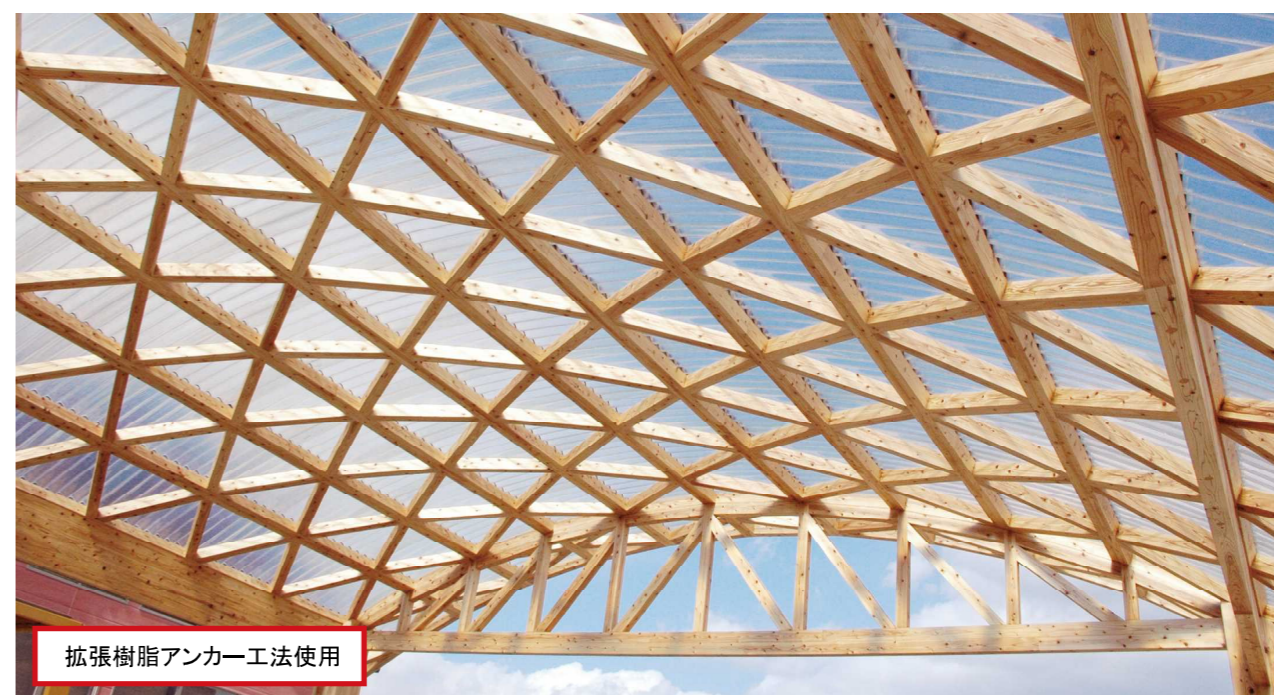

拡張樹脂アンカー工法使用

# 索引 —INDEX—

## 学校施設 —校舎・体育館・武道場など—

日田市立大山小中学校 ランチルーム	22	大分県	日田市
日田市立咸宜小学校 木造校舎	23	大分県	日田市
日田市立咸宜小学校 屋内運動場	24	大分県	日田市
日田市立前津江中学校 特別教室棟 校舎	25	大分県	日田市
大分県立日田林工高等学校 屋内運動場	25	大分県	日田市
日田市立東有田中学校 屋内運動場	26	大分県	日田市
日田市立三隈中学校 屋内運動場	27	大分県	日田市
日田市立大明小学校・中学校 屋内運動場	28	大分県	日田市
日田市立三芳小学校 屋内運動場	29	大分県	日田市
日田市立高瀬小学校 屋内運動場	30	大分県	日田市
日田市立大山小中学校 屋内運動場	30	大分県	日田市
大分県立日田高等学校 第2屋内運動場	31	大分県	日田市
日田市立有田小学校 屋内運動場	31	大分県	日田市
佐伯市立宇目緑豊小学校 屋内運動場	32	大分県	佐伯市
佐伯市立宇目緑豊小学校 木造管理教室棟	33	大分県	佐伯市
佐伯市立宇目緑豊小学校 木造普通教室棟	33	大分県	佐伯市
大分県立佐伯鶴崎高等学校 柔剣道場	34	大分県	佐伯市
大分県立三隈高等学校 多目的ホール	34	大分県	日田市
中津市立中津中学校 屋内運動場	35	大分県	中津市
中津市立耶馬溪中学校 屋内運動場	36	大分県	中津市
九州大学 研究者他宿泊施設（伊都ゲストハウス）	37	福岡県	福岡市
うきは市立山春小学校 屋内運動場	38	福岡県	うきは市
広川町立下広川小学校 屋内運動場	39	福岡県	八女郡
久留米工業高等専門学校 弓道場（射場）	40	福岡県	久留米市
久留米工業高等専門学校 弓道場（的場）	40	福岡県	久留米市
五木村立五木中学校 校舎棟	41	熊本県	球磨郡
五木村立五木中学校 屋内運動場	41	熊本県	球磨郡
山江村立山江中学校 武道場	42	熊本県	球磨郡
熊本県立かもと稲田支援学校・高等部 校舎	42	熊本県	山鹿市
熊本県立阿蘇中央高等学校 武道場	43	熊本県	阿蘇市
荒尾市立荒尾第三中学校 武道場	44	熊本県	荒尾市
熊本県立人吉高等学校五木分校	45	熊本県	人吉市
神崎市立背振中学校 武道場	45	佐賀県	神崎市
鳥栖市北部丘陵小学校 校舎	46	佐賀県	鳥栖市
五島市立岐宿小学校 校舎	47	長崎県	五島市
長崎県立北松農業高等学校 相撲場	47	長崎県	平戸市
西之表市立伊関小学校 校舎	48	鹿児島県	西之表市
八幡浜市八代中学校 校舎	49	愛媛県	八幡浜市
八幡浜市立白浜小学校 屋内運動場	49	愛媛県	八幡浜市
横浜市立新井中学校 武道場	50	神奈川県	横浜市
尚絅学院大学 第二体育館	51	宮城県	名取市
鳥羽市立神島小・中学校 校舎	52	三重県	鳥羽市

## 園舎 —こども園・保育園など—

丸の内こども園	53	大分県	日田市
おおやまこども園	54	大分県	日田市
ここのえみつばこども園	54	大分県	玖珠郡
筑紫保育園 分園	55	福岡県	太宰府市
白鷺保育園	56	福岡県	大牟田市
めぐみ保育園	57	福岡県	福岡市
宇美タンポポ保育園	58	福岡県	糟屋郡
河江保育園	59	熊本県	宇城市
神尾保育所	60	熊本県	玉名郡
鹿本町保育所（山鹿市立富慈園）	61	熊本県	山鹿市
認定こども園 島原幼稚園	62	長崎県	島原市
ながた保育所	63	長崎県	諫早市
にじいろ保育園	63	長崎県	佐世保市
豊玉こども園	64	長崎県	対馬市
みなみのたいよう保育園	65	鹿児島県	肝属郡
はらっぱ保育園	65	静岡県	浜松市
右田幼稚園	66	山口県	防府市
春日保育園	67	三重県	松阪市

## 施設 —多目的・医療・文化・福祉・商業など—

EC障がい者施設	68	大分県	大分市
大鶴公民館・振興センター	69	大分県	日田市
和田コミュニティセンター	70	大分県	中津市
中津市 小楠コミュニティセンター	70	大分県	中津市
中津市 今津コミュニティセンター	71	大分県	中津市
豊後大野市 神楽会館	71	大分県	豊後大野市
公立八女総合病院企業団 みどりの杜病院	72	福岡県	八女市
きど葬祭	73	福岡県	嘉穂郡
久山町スポーツ交流センター「福岡久山相撲場」	74	福岡県	糟屋郡
宗像市外2市1町鳥獣加工処理施設	75	福岡県	宗像市
みやこ町伊良原コミュニティセンター	75	福岡県	京都郡
特定医療法人杏林会新生翠病院 ケアポート緑ヶ丘	76	熊本県	荒尾市
山鹿バスセンター 湯の里駅	77	熊本県	山鹿市
有明地域療育センター すまいるきつず	78	熊本県	玉名市
泗水町 地域交流センター	79	熊本県	菊池市
カトリック上神崎教会 新聖堂	79	長崎県	平戸市
生活介護事業所「奏の丘」	80	鹿児島県	鹿児島市
都市農村交流センター「お茶の里」	81	鹿児島県	鹿児島市
西条市立四国鉄道文化南館（車両展示場）	82	愛媛県	西条市
井川町多目的交流施設	83	徳島県	三好市
陸前高田ワタミオーガニックランド野外音楽堂「D Stage」	84	岩手県	陸前高田市

## 倉庫・工場他 —加工場・畜舎など—

日田木材協同組合(加工棟・製品倉庫)	85	大分県	日田市
木構造システム㈱ 自社社屋「PC1」(プレカット加工場)	86	大分県	日田市
木構造システム㈱ 自社社屋(加工場)	87	大分県	日田市
日田市 西光寺 倉庫	88	大分県	日田市
某製材所 機械棟	89	大分県	日田市
MTトラス使用：嶋屋倉庫 建て方	90	大分県	中津市
鐘崎共同利用施設 荷捌場	91	福岡県	宗像市
株式会社光製作所 工場	92	熊本県	天草市
鹿本町バイオマスセンター堆肥施設	93	熊本県	山鹿市
MTトラス使用：きざつ青果 倉庫	94	佐賀県	藤津郡
MTトラス使用の某倉庫	95	山口県	岩国市

## 事務所・店舗など

木構造システム㈱ 自社社屋（事務所）	96	大分県	日田市
林野庁 大分西部森林管理署	97	大分県	日田市
中九州クボタ展示場・その他	98	大分県	玖珠郡
小郡テナント 店舗	99	福岡県	小郡市
Colorato 店舗（建て方）	100	福岡県	北九州市
Colorato 店舗（完成）	101	福岡県	北九州市
丸和水産商業 店舗	102	福岡県	飯塚市
天草 店舗・展示場	103	熊本県	天草市
COEDA HOUSE	104	静岡県	熱海市
COEDA HOUSE	105	静岡県	熱海市
AEAJ Green Terrace	106	東京都	渋谷区
AEAJ Green Terrace	107	東京都	渋谷区
佐世保市相浦漁協事務所	108	長崎県	佐世保市
平戸市商工会議所	108	長崎県	平戸市

## 道の駅他 —売り場・上屋など—

道の駅「かまえ」	109	大分県	佐伯市
長崎鼻ビーチ BBQ上屋	110	大分県	豊後高田市
豊前市海業支援施設直売所「うみてらす豊前」	111	福岡県	豊前市
道の駅くるめ	112	福岡県	久留米市
立花町物産直売所	113	福岡県	八女市
道の駅鹿北「小栗郷」 イベントホール上屋	114	熊本県	山鹿市
阿知須町道の駅やさい市場 上屋	115	山口県	山口市

学校施設・校舎・体育館・武道場など

園舎・こども園・保育園など

施設・多目的・医療・文化・福祉・商業など  
倉庫・工場他・加工場・畜舎など

事務所・店舗など

道の駅他・売り場・上屋など

学校施設・校舎・体育館・武道場など

園舎・こども園・保育園など

施設・多目的・医療・文化・福祉・商業など  
倉庫・工場他・加工場・畜舎など

事務所・店舗など

道の駅他・売り場・上屋など